

ROWENTA



FR

EN

DE

NL

IT

ES

PT

EL

TR

NO

SV

DA

FI

RU

UK

Ultimate Experience

AR

FA

www.rowenta.com

1800146871

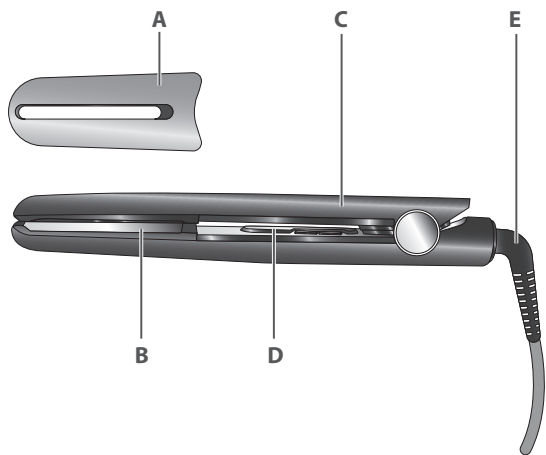

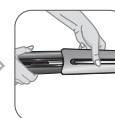
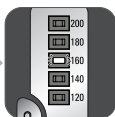
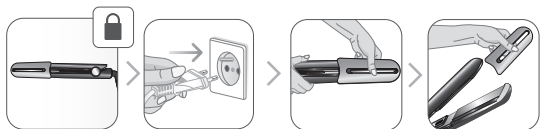

1. DESCRIPTION GENERALE

A. COUVERCLE DE PROTECTION

B. PLAQUES CHAUFFANTES EN CÉRAMIQUE

C. AFFICHAGE LED

D. INTERRUPTEUR MARCHÉ / ARRÊT / CONTRÔLE DE LA TEMPÉRATURE

E. CORDON D'ALIMENTATION / PRISE ROTATIVE DU CORDON D'ALIMENTATION

2. CONSEILS DE SECURITE

- Pour votre sécurité, cet appareil est conforme aux normes et réglementations applicables (Directives Basse Tension, Compatibilité Electromagnétique, Environnement...).
- Les accessoires de l'appareil deviennent très chauds pendant l'utilisation. Evitez le contact avec la peau. Assurez-vous que le cordon d'alimentation ne soit jamais en contact avec les parties chaudes de l'appareil.
- Vérifiez que la tension de votre installation électrique correspond à celle de votre appareil. Toute erreur de branchement peut causer des dommages irréversibles non couverts par la garantie.
- **Pour une protection supplémentaire, l'installation d'un dispositif à courant résiduel (RCD) ayant un courant de fonctionnement résiduel nominal n'excédant pas 30 mA est conseillée dans le circuit électrique alimentant la salle de bain. Demandez conseil à l'installateur.**
- L'installation de l'appareil, et son utilisation doit toutefois être conforme aux normes en vigueur dans votre pays.

- **ATTENTION** : ne pas utiliser cet appareil près des baignoires, douches, lavabos ou autres récipients contenant de l'eau. 
- Lorsque l'appareil est utilisé dans une salle de bain, débranchez-le après usage, car la proximité de l'eau représente un danger, même lorsque l'appareil est éteint.
- Cet appareil peut être utilisé par des enfants âgés de 8 ans et plus et des personnes ayant des capacités physiques, sensorielles ou mentales réduites ou un manque d'expérience et de connaissances, s'ils ont reçu un encadrement ou des instructions concernant l'utilisation de l'appareil en toute sécurité et comprennent les risques encourus. Les enfants ne doivent pas jouer avec l'appareil. Les enfants ne doivent ni nettoyer l'appareil ni s'occuper de son entretien sans surveillance.
- Cet appareil n'est pas prévu pour être utilisé par des personnes (y compris les enfants) dont les capacités physiques,

sensorielles ou mentales sont réduites, ou des personnes dénuées d'expérience ou de connaissance, sauf si elles ont pu bénéficier, par l'intermédiaire d'une personne responsable de leur sécurité, d'une surveillance ou d'instructions préalables concernant l'utilisation de l'appareil. Il convient de surveiller les enfants pour s'assurer qu'ils ne jouent pas avec l'appareil.

• Si le câble d'alimentation est endommagé, il doit être remplacé par le fabricant, son service après-vente ou une personne de qualification similaire, afin d'éviter un danger.

- N'utilisez pas votre appareil et contactez un Centre Service Agréé si : votre appareil est tombé, si l'affichage led clignote plus de 2 minutes, s'il ne fonctionne pas normalement.
- L'appareil doit être débranché : avant le nettoyage et l'entretien, en cas d'anomalie de fonctionnement, dès que vous avez terminé de l'utiliser.
- Ne pas utiliser si le cordon est endommagé.
- Ne pas immerger ni passer sous l'eau, même pour le nettoyage.
- Ne pas tenir avec les mains humides.
- Ne pas tenir par le boîtier qui est chaud, mais par la poignée.
- Ne pas débrancher en tirant sur le cordon, mais en tirant par la prise.
- Ne pas utiliser de prolongateur électrique.
- Ne pas nettoyer avec des produits abrasifs ou corrosifs.
- Ne pas utiliser par température inférieure à 0 °C et supérieure à 35 °C.

GARANTIE

Votre appareil est destiné à un usage domestique seulement.

Il ne peut être utilisé à des fins professionnelles.

La garantie devient nulle et invalide en cas d'utilisation incorrecte.

3. UTILISATION

Pour vous aider à déterminer la température de lissage la plus adaptée à vos cheveux, suivez ces instructions :

- De 120 ° C à 160 ° C pour ces cheveux fragiles, fins, colorés ou décolorés.
- De 180 ° C à 200 ° C pour des cheveux sains, résistants et robustes.

Comment lisser vos cheveux ? :

1. Sélectionnez la température désirée.
2. Placez une mèche de cheveux entre les plaques, à la racine. (voir schéma)
3. Fermez les plaques et faites glisser l'appareil le long de la mèche jusqu'à l'extrémité.

Comment friser, coiffer vos cheveux ? :

1. Sélectionnez la température désirée.
2. Placez une mèche de cheveux entre les plaques, à la racine (comme si vous lissiez vos cheveux). (voir schéma)
3. Faites tourner l'appareil sur un demi-tour (180 °). (voir schéma)
4. Faites glisser lentement l'appareil jusqu'à l'extrémité de la mèche. Enlevez l'appareil, la boucle prend forme. (voir schéma)

4. VOUS RENCONTREZ DES DIFFICULTÉS?

• Vous n'êtes pas satisfait(e) des résultats obtenus avec votre lisseur :

- Appuyez les plaques de lissage plus fermement contre votre mèche de cheveux.
- Faites glisser votre lisseur plus lentement.
- Augmentez la température.

• Les plaques ne sont pas statiques.

- C'est tout à fait normal, le lisseur est équipé de plaques mobiles pour obtenir de meilleurs résultats avec votre lisseur.

• L'appareil arrête de chauffer après un certain temps:

- Ceci est normal, car cet appareil a un système d'arrêt automatique.

PARTICIPONS À LA PROTECTION DE L'ENVIRONNEMENT !



i Votre appareil contient de nombreux matériaux valorisables ou recyclables.



Confiez celui-ci dans un point de collecte ou à défaut dans un centre service agréé pour que son traitement soit effectué.

Ces instructions sont également disponibles sur notre site Internet www.rowenta.com.

1. GENERAL DESCRIPTION

- A. SAFETY CAP
- B. CERAMIC HEAT PLATES
- C. LED DISPLAY
- D. ON/OFF SWITCH/TEMPERATURE CONTROL
- E. POWER SUPPLY CORD / ROTATING POWER CORD OUTLET

2. SAFETY INSTRUCTIONS

- For your safety, this appliance complies with the applicable standards and regulations (Low Voltage Directive, Electromagnetic Compatibility, Environmental...).
- The appliance's accessories become very hot during use. Avoid contact with the skin. Make sure that the supply cord never comes into contact with the hot parts of the appliance.
- Check that the voltage of your electricity supply matches the voltage of your appliance.
- Any error when connecting the appliance can cause irreparable harm, not covered by the guarantee.
- For additional protection, the installation of a residual current device (RCD) having a rated residual operating current not exceeding 30 mA is advisable in the electrical circuit supplying the bathroom. Ask for installer for advice.
- The installation of the appliance and its use must however comply with the standards in force in your country.
- **WARNING:** do not use this appliance near bathtubs, showers, basins or other vessels containing water. 

- This appliance is not intended for use by persons (including children) with reduced physical, sensory or mental capabilities, or lack of experience and knowledge, unless they have been given supervision or instruction concerning use of the appliance by a person responsible for their safety. Children should be supervised to ensure that they do not play with the appliance.
- When the appliance is used in a bathroom, unplug it after use since the proximity of water presents a hazard even when the appliance is switched off.
- This appliance can be used by children aged from 8 years and above and persons with reduced physical, sensory or mental capabilities or lack of experience and knowledge if they have been given supervision or instruction concerning use of the appliance in a safe way and understand the hazards involved. Children shall not play with the appliance. Cleaning and user maintenance shall not be made by children without supervision.
- If the supply cord is damaged, it must be replaced by the manufacturer, its

service agent or similarly qualified persons in order to avoid a hazard.

- Stop using your appliance and contact an Authorised Service Centre if: Your appliance has fallen, if the LED display blinks for over 2 minutes, if it is not operating normally.
- The appliance must be unplugged:
 - before cleaning and maintenance procedures.
 - if it is not working correctly.
 - as soon as you have finished using it.
 - if you leave the room, even momentarily.
- Do not use if the cord is damaged.
- Do not immerse or put under running water, even for cleaning purposes.
- Do not hold with damp hands.
- Do not hold the appliance by the casing, which is hot, but by the handle.
- Do not unplug by pulling on the cord, rather pull out by the plug.
- Do not use an electrical extension lead.
- Do not clean with abrasive or corrosive products.
- Do not use at temperatures below 0°C and above 35°C.
- Do not use on wet hair.
- Burn hazard. Keep appliance out of reach from young children, particularly during use and cool down.
- When the appliance is connected to the power supply, never leave it unattended.
- Always place the appliance with the stand, if any, on a heat-resistant, stable flat surface.
- Do not put the protective cap (depending on the model) on when the appliance is switched on.

GUARANTEE

Your appliance is designed for use in the home only. It should not be used for professional purposes. The guarantee becomes null and void in the case of improper usage.

3. OPERATION

To help you decide the most suitable straightening temperature for your hair, here's a guide:

- From 120°C to 160°C for fragile, fine, coloured or discoloured hair.

- From 180°C to 200°C for healthy, resistant, robust hair.

How should you straight hair? :

1. Select the desired temperature.
2. Place a lock of hair between the plates, at the roots. (see Fig)
3. Close the plates and glide the device along the hair to the ends.

How should you curl, style your hair? :

1. Select the desired temperature.
2. Place a lock of hair between the plates, at the roots (as if you were straightening your hair). (see Fig)
3. Turn the appliance through a half-turn (180°). (see Fig)
4. Slowly slide the appliance down to the tips of your hair. Remove the appliance, the curl is taking shape. (see Fig)

4. HAVING TROUBLE?

• You're not happy with the results you're getting from your straightener:

- Press the straightener plates more firmly against your hair section.
- Slide your straightener more slowly.
- Increase the temperature.

• The plates are not fixed.

- This is quite normal, the straightener is fitted with a mobile plate to get better results from your straightener.

• The appliance stops heating after a certain amount of time:

- This is normal, as this appliance has an automatic shut-off system.

ENVIRONMENT PROTECTION FIRST!



i Your appliance contains valuable materials which can be recovered or recycled.



Leave it at a local civic waste collection point.

**These instructions are also available on our website
www.rowenta.com.**

1. ALLGEMEINE BESCHREIBUNG

- A. SCHUTZABDECKUNG
- B. KERAMIK-HEIZPLATTEN
- C. LED-DISPLAY
- D. EIN/AUSSCHALTER/TEMPERATURREGLER
- E. STROMKABEL/DREHBARES KABELGELENK

2. SICHERHEITSHINWEISE

- Um Ihre Sicherheit zu gewährleisten, entspricht dieses Gerät den gültigen Normen und Bestimmungen (Niederspannung, elektromagnetische Verträglichkeit, Umwelt...).
- Die Zubehörteile dieses Gerätes werden während des Betriebs sehr heiß. Vermeiden Sie es, sie mit der Haut in Kontakt zu bringen. Versichern Sie sich, dass das Stromkabel nicht mit den heißen Teilen des Geräts in Kontakt gerät.
- Überprüfen Sie, dass die Betriebsspannung Ihres Geräts mit der Spannung Ihrer Elektroinstallation übereinstimmt. Ein fehlerhafter Anschluss kann irreparable Schäden hervorrufen, die nicht von der Garantie abgedeckt sind.
- Zum zusätzlichen Schutz sollte das Gerät an den Stromkreis des Badezimmers mit einer Fehlerstrom-Schutzeinrichtung für Wechselstrom mit 30 mA Nennfehlerstrom angeschlossen werden. Lassen Sie sich von Ihrem Elektroinstallateur beraten.
- Die Installation des Geräts muss den in Ihrem Land gültigen Normen entsprechen.
- **WARNHINWEIS:** Verwenden Sie dieses Gerät nicht in der Nähe 

einer Badewanne, einer Dusche, eines Waschbeckens oder eines sonstigen Behälters, der Wasser enthält.

- Wenn das Gerät in einem Badezimmer eingesetzt wird, muss es nach dem Gebrauch ausgesteckt werden, da die Nähe von Wasser selbst bei ausgeschaltetem Gerät eine Gefahrenquelle darstellen kann.
- Dieses Gerät darf nicht von Personen (inbegriffen Kindern) mit eingeschränkten körperlichen, sensorischen oder geistigen Fähigkeiten benutzt werden. Das Gleiche gilt für Personen, die keine Erfahrung mit dem Gerät besitzen oder sich mit ihm nicht auskennen, außer wenn sie von einer für ihre Sicherheit verantwortlichen Person beaufsichtigt werden oder von dieser mit dem Gebrauch des Gerätes vertraut gemacht wurden. Kinder müssen beaufsichtigt werden, damit sie nicht mit dem Gerät spielen.
- Das Gerät darf von Kindern ab 8 Jahren und Personen, deren körperliche oder geistige Unversehrtheit oder deren Wahrnehmungsfähigkeit eingeschränkt ist, oder Personen mit mangelnden Kenntnissen und Erfahrungen benutzt werden, sofern sie beaufsichtigt werden oder eine Einweisung in den sicheren Gebrauch des Geräts erhalten haben und die damit verbundenen Risiken verste-

hen. Kindern sollte das Spielen mit dem Gerät untersagt werden. Kinder dürfen das Gerät ohne Aufsicht nicht reinigen oder warten.

- Wenn das Stromkabel beschädigt ist, darf es, um jedwede Gefahr zu vermeiden, nur vom Hersteller, dem Kundendienst oder ähnlich qualifizierten Personen ausgetauscht werden.
- Benutzen Sie das Gerät nicht und treten Sie mit einem zugelassenen Kundendienstcenter in Kontakt, wenn: Ihr Gerät ist heruntergefallen; die LED-Anzeige blinkt länger als 2 Minuten; das Gerät funktioniert nicht ordnungsgemäß.
- Das Gerät muss ausgesteckt werden: vor Reinigung und Wartung, bei Funktionsstörungen und sofort nach dem Gebrauch.
- Wenn das Stromkabel beschädigt ist, darf das Gerät nicht benutzt werden.
- Nicht ins Wasser tauchen und nicht unter fließendes Wasser halten, auch nicht zur Reinigung.
- Fassen Sie das Gerät nicht mit feuchten Händen an oder wenn Sie barfuss sind.
- Stecken Sie das Gerät nicht durch Ziehen am Stromkabel aus, sondern ziehen Sie den Stecker aus der Steckdose.
- Benutzen Sie kein Verlängerungskabel.
- Reinigen Sie das Gerät nicht mit scheuernden oder ätzenden Produkten.
- Betreiben Sie das Gerät nicht bei Temperaturen unter 0 °C oder über 35 °C. Legen Sie das Gerät nicht ab solange es eingeschaltet ist. Das Ansauggitter darf niemals abgedeckt werden. Reinigen Sie von Zeit zu Zeit das Ansauggitter um ein überhitzen des Gerätes zu vermeiden. Verwenden Sie nur original Zubehör. Das Gerät nie unbeaufsichtigt betreiben.

GARANTIE

Jeder Eingriff, außer der im Haushalt üblichen Reinigung und Pflege durch den Kunden, muss durch den Kundendienst erfolgen.

Dieses Gerät ist ausschließlich für den Hausgebrauch bestimmt.

Es darf nicht für gewerbliche Zwecke eingesetzt werden. Bei unsachgemäßer Benutzung erlischt die Garantie.

3. ANWENDUNG

Orientierungshilfe für die Auswahl der am besten geeigneten Glättungstemperatur für Ihr Haar:

- Von 120 °C bis 160 °C für brüchiges, feines, gefärbtes oder entfärbtes Haar
- Von 180 °C bis 200 °C für gesundes, strapazierfähiges kräftiges Haar

So glätten Sie Haare:

1. Gewünschte Temperatur auswählen.
2. Eine Haarsträhne an den Wurzeln zwischen die Platten (siehe Abb.).
3. Platten schließen und das Gerät entlang der Strähne bis zu den Haarspitzen ziehen.

So locken, frisieren Sie Haare:

1. Gewünschte Temperatur auswählen.
2. Eine Haarsträhne an den Wurzeln zwischen die Platten legen (als ob Sie Ihr Haar glätten würden) (siehe Abb.).
3. Das Gerät um eine halbe Drehung (180°) drehen (siehe Abb.).
4. Das Gerät langsam nach unten zu den Haarspitzen ziehen. Gerät entfernen, das Haar beginnt sich zu locken (siehe Abb.).

4. GIBT ES SCHWIERIGKEITEN?

• Sie sind mit den Ergebnissen des Glätteisens nicht zufrieden:

- Pressen Sie die Platten des Glätteisens fester auf Ihre Haarsträhne.
- Ziehen Sie Ihr Glätteisen langsamer entlang der Strähne.
- Erhöhen Sie die Temperatur.

• Die Platten sind nicht statisch.

- Dies ist normal; das Glätteisen ist mit einer beweglichen Platte versehen, damit Sie bessere Ergebnisse mit Ihrem Glätteisen erzielen.

• Das Gerät hört nach einer gewissen Zeit auf, sich zu erhitzen:

- Dies ist normal, da das Gerät über eine automatische Abschaltfunktion verfügt.

TUN SIE ETWAS FÜR DEN UMWELTSCHUTZ!



i Ihr Gerät enthält zahlreiche wieder verwertbare oder recycelbare Materialien.



Bringen Sie das Gerät zur Entsorgung zu einer Sammelstelle Ihrer Stadt oder Gemeinde.

Diese Sicherheitshinweise sind auch auf unserer Website www.rowenta.com verfügbar.

1. ALGEMENE BESCHRIJVING

- A. VEILIGHEIDSKAP
- B. KERAMISCHE WARMTEPLATEN
- C. LED-SCHERM
- D. AAN/UIT-SCHAKELAAR/ TEMPERATUURREGELAAR
- E. SNOER / DRAAIENDE SNOERUITGANG

2. VEILIGHEIDSADVIEZEN

- Voor uw veiligheid beantwoordt dit apparaat aan de toepasselijke normen en regelgevingen (Richtlijnen Laagspanning, Elektromagnetische Compatibiliteit, Milieu...).
- De accessoires van het apparaat worden tijdens het gebruik zeer heet. Vermijd contact met de ogen. Zorg dat het netsnoer nooit in contact komt met de hete delen van het apparaat.
- Controleer of de spanning van uw elektriciteitsinstallatie overeenkomt met die van het apparaat. Een verkeerde aansluiting kan onherstelbare schade veroorzaken die niet door de garantie gedekt wordt.
- Voor extra bescherming wordt aanbevolen om een aardlekschakelaar te installeren met een differentiaals-troom van maximaal 30 mA in het elektrische circuit van de badkamer. Vraag de installateur voor meer advies.
- De installatie van het apparaat en het gebruik moeten echter beantwoorden aan de in uw land geldende normen.
- **WAARSCHUWING:** gebruik dit apparaat niet in de buurt van 

badkuipen, douches, wasbakken of andere water bevattende reservoirs.

- Wanneer het apparaat gebruikt wordt in een badkamer, haal dan de stekker na gebruik uit het stopcontact, aangezien de nabijheid van water gevaar oplevert zelfs wanneer het apparaat is uitgeschakeld.
- Dit apparaat is niet bedoeld om zonder hulp of toezicht gebruikt te worden door kinderen of andere personen, indien hun fysieke, zintuiglijke of mentale vermogen hen niet in staat stellen dit apparaat op een veilige wijze te gebruiken, tenzij zij van tevoren instructies hebben ontvangen betreffende het gebruik van dit apparaat door een verantwoordelijke persoon. Er moet toezicht zijn op kinderen zodat zij niet met het apparaat kunnen spelen.
- Dit apparaat mag gebruikt worden door kinderen vanaf 8 jaar, personen met verminderde fysieke, mentale of zintuiglijke capaciteiten en personen die weinig ervaring of kennis hebben op voorwaarde dat ze onder de supervisie staan van een persoon die verantwoordelijk is voor hen of ze genoeg richtlijnen gekregen hebben om het apparaat veilig te kunnen hanteren en de gevaren kennen. Kinderen mogen niet met dit apparaat spelen. Schoonmaak- en onderhoudswerkzaamheden mogen nooit door kinderen zonder toezicht uitgevoerd worden.

- Indien het netsnoer beschadigd is, moet het vervangen worden door de fabrikant, diens servicedienst of een persoon met een gelijkwaardige kwalificatie, om gevaarlijke situaties te voorkomen.

- Gebruik het apparaat niet meer en neem contact op met een erkende Servicedienst indien:
 - Uw apparaat is gevallen, het led-scherm langer dan 2 minuten knippert of het apparaat niet meer normaal werkt.
- De stekker moet uit het stopcontact gehaald worden:
 - vóór het reinigen en onderhoud van het apparaat
 - bij storingen tijdens het gebruik
 - zodra u het apparaat niet meer gebruikt.
- Niet gebruiken wanneer het netsnoer beschadigd is.
- Niet in water onderdompelen of onder de kraan houden, ook niet voor het reinigen.
- Niet vasthouden met vochtige handen.
- Niet bij het kastje vasthouden wanneer dit heet is, maar aan de handgreep.
- De stekker niet uit het stopcontact halen door aan het snoer te trekken, maar alleen via de stekker.
- Geen verlengsnoer gebruiken.
- Niet reinigen met schurende of corrosieve middelen.
- Niet gebruiken bij temperaturen onder 0 °C en boven 35 °C.

GARANTIE

Dit apparaat is alleen bestemd voor huishoudelijk gebruik. Het kan niet voor bedrijfsmatige doeleinden gebruikt worden. De garantie is niet geldig in geval van een oneigenlijk gebruik.

3. GEBRUIK

Om u te helpen met het bepalen van de meest gepaste temperatuur voor het stijlen van uw haar, houd rekening met het volgende:

- Tussen 120°C en 160°C voor breekbaar, fijn, gekleurd of verkleurd haar.
- Tussen 180°C en 200°C voor gezond, stevig en robuust haar.

Hoe uw haar stijlen?:

1. Selecteer de gewenste temperatuur.
2. Stop een lok, bij de wortel, tussen de platen. (zie afb.)
3. Sluit de platen en schuif het apparaat vanaf de wortel tot aan het uiteinde van het haar.

Hoe uw haar krullen of in model brengen?:

1. Selecteer de gewenste temperatuur.
2. Stop een lok, bij de wortel, tussen de platen (zoals voor het stijlen van uw haar). (zie afb.)
3. Maak een halve draai (180°) met het apparaat. (zie afb.)
4. Schuif het apparaat langzaam naar omlaag richting het uiteinde van uw haar. Verwijder het apparaat en de krul wordt gevormd. (zie afb.)

4. LUKT HET KRULLEN NIET ZOALS U WILT?

• U bent niet tevreden over het verkregen resultaat van uw stijltang:

- Druk de stijlplaten steviger tegen uw haarlok.
- Schuif uw stijltang langzamer omlaag.
- Verhoog de temperatuur.

• De platen zijn niet statisch.

- Dit is normaal. De stijltang is voorzien van een bewegelijke plaat om betere resultaten met uw stijltang te krijgen.

• Het apparaat stopt na enige tijd met verwarmen:

- Dit is normaal. Het apparaat is uitgerust met een automatische uitschakeling.

WEES VRIENDELIJK VOOR HET MILIEU!



i Uw apparaat bevat veel materialen die hergebruikt of gerecycleerd kunnen worden.



Breng het naar een hiervoor bedoeld verzamelpunt of een erkende servicedienst voor verwerking hiervan.

**Deze voorschriften kunt u nalezen op onze website
www.rowenta.com**

1. DESCRIZIONE GENERALE

- A. CAPPuccio DI SICUREZZA
- B. PIASTRE RISCALDANTI IN CERAMICA
- C. DISPLAY
- D. INTERRUOTTORE ON/OFF E CONTROLLO DELLA TEMPERATURA
- E. CAVO DI ALIMENTAZIONE GIREVOLE

2. CONSIGLI DI SICUREZZA

- Per la vostra sicurezza, questo apparecchio è conforme alle norme e normative applicabili (Direttive Bassa Tensione, Compatibilità elettromagnetica, Ambiente, ...).
- Gli accessori dell'apparecchio diventano molto caldi durante l'uso. Evitate il contatto con la pelle. Assicuratevi che il cavo d'alimentazione non sia mai a contatto con le parti calde dell'apparecchio.
- Verificate che la tensione del vostro impianto elettrico corrisponda a quella dell'apparecchio. Qualsiasi errore di collegamento all'alimentazione può causare danni irreversibili non coperti dalla garanzia.
- Per una protezione ulteriore, si consiglia l'installazione nella rete del bagno di un dispositivo a corrente residua (RCD) con una corrente residua nominale non eccedente i 30 mA. Contattare un installatore per consigli e chiarimenti.
- L'installazione dell'apparecchio e il suo utilizzo devono tuttavia essere conformi alle norme in vigore nel vostro paese.
- **AVVERTIMENTO:** Non utilizzare l'apparecchio vicino a vasche da bagno, docce, lavabi o altri



contenitori d'acqua.

- Dopo l'utilizzo in una stanza da bagno, scollegare l'apparecchio dalla presa per evitare danni dal contatto eventuale con acqua o altri liquidi.
- Il presente apparecchio può essere utilizzato da bambini di età superiore a 8 anni e da persone con ridotte capacità fisiche, mentali e sensoriali o non dotate di un livello adeguato di formazione e competenze solo nel caso in cui abbiano ricevuto un'apposita supervisione o istruzioni inerenti all'uso sicuro dell'apparecchio e siano pienamente consapevoli dei pericoli ad esso connessi. I bambini devono astenersi dal giocare con questo apparecchio. La pulizia dell'apparecchio e le relative operazioni di manutenzione non devono essere eseguite da bambini senza la supervisione di un adulto.
- Questo apparecchio non deve essere utilizzato da persone (compresi i bambini) con capacità fisiche, sensoriali o mentali ridotte o da persone prive di esperienza o di conoscenza, a meno che una persona responsabile della loro sicurezza li sorvegli o li abbia preventivamente

informati sull'utilizzo dell'apparecchio. È opportuno sorvegliare i bambini per assicurarsi che non giochino con l'apparecchio.

- **Se il cavo d'alimentazione è danneggiato, deve essere sostituito dal fabbricante, dal suo servizio assistenza o da persone con qualifica simile per evitare pericoli.**
- Non utilizzate l'apparecchio e contattate un Centro Assistenza autorizzato se l'apparecchio è caduto o presenta malfunzionamenti o se il display lampeggia per più di 2 minuti.
- L'apparecchio deve essere staccato dalla corrente: prima di operazioni di pulizia e manutenzione, in caso di anomalia di funzionamento, non appena avete terminato di utilizzarlo.
- Non utilizzare se il cavo è danneggiato.
- Non immergerlo né passarlo sotto l'acqua, nemmeno per la pulizia.
- Non tenerlo con le mani umide.
- Non tenerlo per la carcassa che è calda, ma usare l'impugnatura.
- Non staccare l'apparecchio dalla corrente tirando il cavo, ma afferrare la spina ed estrarla dalla presa.
- Non usare prolunghe elettriche.
- Non pulire con prodotti abrasivi o corrosivi.
- Non usare con temperatura inferiori a 0 °C e superiori a 35 °C.

GARANZIA

Questo apparecchio è destinato esclusivamente ad un uso domestico. Non può essere utilizzato a scopi professionali. La garanzia diventa nulla e non valida in caso di uso non corretto.

3. UTILIZZO

Per aiutarti a selezionare la temperatura più adatta ai tuoi capelli, consulta la guida seguente.

- Da 120°C a 160°C per capelli fragili, fini, tinti o decolorati.
- Da 180°C a 200°C per capelli sani, resistenti e robusti.

Come lisciare i capelli? :

1. Seleziona la temperatura.

2. Posiziona una ciocca di capelli tra le piastre, vicino alle radici. (v. figura)
3. Chiudi le piastre e fai scorrere l'apparecchio lungo i capelli, fino alle punte.

Come arricciare e acconciare i capelli? :

1. Seleziona la temperatura.
2. Posiziona una ciocca di capelli tra le piastre, vicino alle radici (come se stessi per lisciarli). (v. figura).
3. Ruota l'apparecchio di mezzo giro (180°). (v. figura).
4. Fai scorrere l'apparecchio lentamente fino alle punte dei capelli. Rimuovi l'apparecchio; la ciocca manterrà la forma. (v. figura).

4. RISCONTRATE DIFFICOLTÀ?

• Se i risultati non sono soddisfacenti:

- Premi le piastre con maggior pressione sulla ciocca.
- Fai scorrere l'apparecchio più lentamente.
- Aumenta la temperatura.

• Le piastre non sono statiche.

- È normale; l'apparecchio è dotato di una piastra mobile per ottenere risultati migliori.

• L'apparecchio smette di riscaldarsi dopo un certo intervallo di tempo:

- È normale; l'apparecchio è dotato di una funzione di spegnimento automatico.

CONTRIBUIAMO ALLA PROTEZIONE DELL'AMBIENTE!



i L'apparecchio contiene numerosi materiali valorizzabili o riciclabili.



Portatelo in un punto di raccolta, o in sua mancanza, in un centro assistenza autorizzato affinché venga effettuato il trattamento più opportuno.

Le presenti istruzioni d'uso sono anche disponibili sul nostro sito web www.rowenta.com

1. DESCRIPCIÓN GENERAL

A. TAPA DE SEGURIDAD

B. PLACAS CERÁMICAS TÉRMICAS

C. VISUALIZADOR LED

D. INTERRUPTOR ENCENDER/APAGAR / CONTROL DE TEMPERATURA

E. CABLE DE ALIMENTACIÓN / CABLE DE ALIMENTACIÓN GIRATORIO

2. CONSEJOS DE SEGURIDAD

- Por su seguridad, este aparato cumple las normas y disposiciones aplicables (Directivas de Baja Tensión, Compatibilidad Electromagnética, Medio ambiente...).
- Los accesorios del aparato alcanzan una elevada temperatura durante su uso. Evite el contacto con la piel. Asegúrese de que el cable de alimentación no se encuentre nunca en contacto con las partes calientes del aparato.
- Asegúrese de que la tensión de su instalación eléctrica se corresponde con la de su aparato. Cualquier error de conexión puede causar daños irreversibles que no cubre la garantía.
- Para mayor protección, en el circuito eléctrico que alimenta al baño es recomendable instalar un dispositivo de corriente residual (RCD) con una corriente operativa residual nominal de como máximo 30 mA. Consulte a su instalador para que le asesore.
- La instalación del aparato y su uso debe cumplir no obstante las normas en vigor en su país.
- **ADVERTENCIA:** no utilice el electrodoméstico cerca de bañeras, 

duchas, lavabos u otros elementos que contengan agua.

- Cuando esté utilizando el electrodoméstico en el baño, desenchúfelo después de su uso, pues su proximidad al agua supone un riesgo incluso estando apagado.
- Este electrodoméstico puede ser usado por niños de 8 años en adelante y por personas con discapacidades físicas, sensoriales o mentales o por falta de conocimientos y experiencia en el manejo de este tipo de aparatos, siempre que cuenten con supervisión o hayan recibido instrucciones sobre el uso seguro del electrodoméstico y entiendan los riesgos que implica. Los niños no deberían jugar con el aparato. La limpieza y el mantenimiento de usuario no deben realizarlas niños sin supervisión.
- Este aparato no está diseñado para ser utilizado por personas (incluidos los niños) cuyas capacidades físicas, sensoriales o mentales sean reducidas, o por personas carentes de experiencia o de conocimiento, salvo si éstas han contado por medio de una persona responsable de su seguridad, con una vigilancia o con instrucciones previas relativas al uso

del aparato. Se recomienda vigilar a los niños para asegurarse de que no juegan con el aparato.

- En caso de que el cable de alimentación esté dañado, éste deberá ser sustituido por el fabricante, su servicio postventa o por personas cualificadas con el fin de evitar cualquier peligro.

- No utilice el aparato y contacte con un Centro de Servicio Autorizado si: su aparato ha caído al suelo, si el visualizador LED parpadea durante más de 2 minutos, si no funciona de modo normal.
- El aparato debe desconectarse antes de su limpieza y mantenimiento, en caso de anomalías en su funcionamiento, una vez que haya terminado de utilizarlo.
- No lo utilice si el cable está dañado.
- No sumerja ni pase el aparato por el agua, ni siquiera para limpiarlo.
- No lo sujete con las manos húmedas.
- No lo sujete por la carcasa que está caliente, sino por el asa.
- No lo desconecte tirando del cable, sino tirando del enchufe.
- No utilice ningún alargador eléctrico.
- No lo limpie con productos abrasivos o corrosivos.
- No lo utilice con una temperatura inferior a 0°C ni superior a 35°C.

GARANTÍA

Su aparato está destinado únicamente a un uso doméstico.

No puede utilizarse con fines profesionales.

La garantía quedará anulada y dejará de ser válida en caso de un uso incorrecto.

3. UTILIZACIÓN

Para ayudarle a decidir la temperatura de más adecuada para alisar su cabello, estos son algunos consejos:

- De 120°C a 160°C para cabellos frágiles, finos, teñidos o cabellos teñidos con pérdida de color.
- De 180°C a 200°C para cabello sano, resistente y robusto.

¿Cómo debería alisarse el cabello?:

1. Seleccione la temperatura deseada.
2. Coloque un mechón de cabello entre las placas de la plancha, desde las raíces. (consulte la imagen)
3. Cierre la plancha y deslice el dispositivo a lo largo del cabello hasta llegar a las puntas.

¿Cómo debería rizar, modelar su cabello? :

1. Seleccione la temperatura deseada.
2. Coloque un mechón de cabello entre las placas de la plancha, desde las raíces (del mismo modo que si fuera a alisarse el cabello). (consulte la imagen)
3. Realice un medio giro del aparato (180°). (consulte la imagen)
4. Deslice el aparato lentamente hacia las puntas del cabello. Retire el aparato, habrá ondulado el cabello. (consulte la imagen)

4. ¿TIENE PROBLEMAS?

• Si no está satisfecho con el resultado de las planchas alisadoras:

- Presione las placas de la plancha más firmemente sobre el mechón de cabello.
- Deslice la plancha más lentamente.
- Incremente la temperatura.

• Las placas no son estáticas.

- Este efecto es normal, las planchas están equipadas con una placa más móvil que la otra para conseguir un mejor resultado.

• El aparato deja de calentar después de cierto tiempo:

- Esto es normal, porque el aparato incluye un dispositivo de desconexión automática.

COLABOREMOS EN LA PROTECCIÓN DEL MEDIO AMBIENTE!



- ① Su aparato contiene un gran número de materiales valorizables o reciclables.
- ➡ Llévelo a un punto de recogida o en su defecto a un servicio técnico autorizado para que realice su tratamiento.

Estas instrucciones también están disponibles en nuestra web www.rowenta.com.

1. DESCRIÇÃO GERAL

A. TAMPA DE SEGURANÇA

B. PLACAS DE CALOR EM CERÂMICA

C. VISOR LED

D. INTERRUUTOR ON/OFF / CONTROLO DA TEMPERATURA

E. FIO DE ALIMENTAÇÃO / SAÍDA GIRATÓRIA DO FIO DE ALIMENTAÇÃO

2. CONSELHOS DE SEGURANÇA

- Para sua segurança, este aparelho está em conformidade com as normas e regulamentos aplicáveis (Directivas Baixa Tensão, Compatibilidade Electromagnética, Meio Ambiente...).
- Os acessórios do aparelho ficam muito quentes no decorrer da sua utilização. Evite o contacto com a pele. Certifique-se que o cabo de alimentação nunca entra em contacto com as partes quentes do aparelho.
- Verifique se a tensão da sua instalação eléctrica é compatível com a do seu aparelho. Qualquer erro de ligação pode causar danos irreversíveis que não estão cobertos pela garantia.
- Para protecção adicional, recomenda-se a instalação de um dispositivo de corrente residual (RCD) com uma corrente nominal de operação residual não superior a 30 mA no circuito eléctrico que fornece energia à casa de banho. Peça conselho ao técnico que efectuar a instalação.
- A instalação do aparelho bem como a sua utilização devem, no entanto, estar em conformidade com as normas em vigor no seu país.
- **ADVERTÊNCIA:** Não utilize este aparelho perto de banheiras, 

chuveiros, lavatórios ou outros recipientes com água.

- Quando o aparelho é utilizado na casa de banho, desligue-o da corrente após cada utilização, uma vez que a proximidade de água representa um perigo mesmo quando o aparelho está desligado.
- Este aparelho pode ser utilizado por crianças a partir dos 8 anos de idade e por pessoas cujas capacidades físicas, sensoriais ou mentais se encontram reduzidas ou por pessoas com falta de experiência ou conhecimento, desde que tenham sido devidamente acompanhadas e instruídas sobre a correcta utilização do aparelho, pela pessoa responsável pela sua segurança. A limpeza e a manutenção do aparelho não pode ser realizada por crianças sem vigilância.
- Este aparelho não foi concebido para ser utilizado por pessoas (incluindo crianças) cujas capacidades físicas, sensoriais ou mentais se encontram reduzidas, ou por pessoas com falta de experiência ou conhecimento, a não ser que tenham sido devidamente acompanhadas e instruídas sobre a correcta utilização do aparelho, pela pessoa responsável pela sua segurança.

- É importante vigiar as crianças por forma a garantir que as mesmas não brinquem com o aparelho.
- Se o cabo de alimentação se encontrar de alguma forma danificado, deverá ser substituído pelo fabricante, Serviço de Assistência Técnica ou por um técnico qualificado por forma a evitar qualquer situação de perigo para o utilizador.
- Não utilize o seu aparelho e contacte um Serviço de Assistência Técnica autorizado se: O seu aparelho avariou, se o visor led piscar mais de 2 minutos, se ele não funcionar normalmente.
- O aparelho deve ser desligado: antes de proceder a qualquer operação de limpeza ou manutenção, no caso de anomalia de funcionamento, após cada utilização.
- Não utilizar se o cabo se encontrar de alguma forma danificado.
- Não mergulhar nem passar por água, mesmo que seja para a limpeza.
- Não segurar com as mãos húmidas.
- Não segurar na caixa de comandos, que está quente, mas sim pela pega.
- Não desligar puxando pelo cabo, mas sim retirando a ficha da tomada.
- Não utilizar uma extensão eléctrica.
- Não limpar com produtos abrasivos ou corrosivos.
- Não utilizar a temperaturas inferiores a 0 °C nem superiores a 35 °C.

GARANTIA

O seu aparelho destina-se apenas a uma utilização doméstica.

Não pode ser utilizado para fins profissionais.

A garantia torna-se nula e inválida no caso de uma utilização incorrecta.

3. UTILIZAÇÃO

Para ajudá-lo(a) a decidir a temperatura de alisamento mais adequada para o seu cabelo, aqui está o nosso guia:

- De 120°C a 160°C para cabelo frágil, fino, pintado ou descolorado.
- De 180°C a 200°C para cabelo saudável, resistente, robusto.

Como deve alisar o seu cabelo?

1. Selecione a temperatura desejada.
2. Coloque uma mecha de cabelo entre as placas, nas raízes. (ver fig.)
3. Feche as placas e deslize o aparelho ao longo do cabelo até às pontas.

Como deve encaracolar, pentear o seu cabelo?

1. Selecione a temperatura desejada.
2. Coloque uma mecha de cabelo entre as placas, nas raízes (como se estivesse a alisar o seu cabelo). (ver fig.)
3. Rode o aparelho através de uma meia volta (180°). (ver fig.)
4. Lentamente deslize o aparelho em sentido descendente até às pontas do seu cabelo. Remova o aparelho, a mecha está a tomar forma. (ver fig.)

4. DEPAROU-SE COM PROBLEMAS?

• Se não estiver satisfeito(a) com os resultados obtidos com o seu alisador:

- Prima as placas do alisador com mais firmeza contra a secção do cabelo.
- Deslize o seu alisador de forma mais lenta.
- Aumente a temperatura.

• As placas não são estáticas.

- Isto é perfeitamente normal, o alisador possui uma placa móvel para obter melhores resultados.

• O aparelho para de aquecer após um certo tempo.

- Isto é normal, uma vez que o aparelho possui um sistema de desligamento.

PROTECÇÃO DO MEIO AMBIENTE EM PRIMEIRO LUGAR!



① O seu aparelho contém materiais que podem ser recuperados ou reciclados.



Entregue-o num ponto de recolha para possibilitar o seu tratamento.

Estas instruções também estão disponíveis no nosso website www.rowenta.com.

1. ΓΕΝΙΚΗ ΠΕΡΙΓΡΑΦΗ

- A. ΚΑΛΥΜΜΑ ΑΣΦΑΛΕΙΑΣ
- B. ΚΕΡΑΜΙΚΕΣ ΘΕΡΜΑΙΝΟΜΕΝΕΣ ΠΛΑΚΕΣ
- C. ΟΘΟΝΗ LED
- D. ΔΙΑΚΟΠΤΗΣ ON/OFF / ΔΙΑΚΟΠΤΗΣ ΘΕΡΜΟΚΡΑΣΙΑΣ
- E. ΗΛΕΚΤΡΙΚΟ ΚΑΛΩΔΙΟ/ ΠΕΡΙΣΤΡΕΦΟΜΕΝΗ ΕΞΟΔΟΣ ΚΑΛΩΔΙΟΥ

2. ΣΥΜΒΟΥΛΕΣ ΑΣΦΑΛΕΙΑΣ

- Για την ασφάλειά σας, η παροχσα συσκευή έχει κατασκευαστεί σύμφωνα με τα εφαρμοστέα πρότυπα και κανονισμοΟς (Οδηγίες για Χαμηλή τάση, Ηλεκτρομαγνητική Συμβατότητα, Περιβάλλον ...).
- Τα εξαρτήματα της συσκευής θερμαίνονται σε πολΟ μεγάλο βαθμό κατά τη χρήση. Να αποφεΟγεται την επ αφή με το δέρμα. Φροντίστε το ηλεκτρικό καλώδιο να μην έρχεται ποτέ σε επαφή με τα θερμαινόμενα μέρη της συσκευής.
- Βεβαιωθείτε ότι η τάση που αναγράφεται πάνω στη συσκευή σας είναι ίδια με αυτήν της ηλεκτρικής σας εγκατάστασης. Κάθε σφάλμα σύνδεσης είναι πιθανό να προκαλέσει μη αντιστρεπτές βλάβες που δεν καλύπ τονται από την εγγ(ληση).
- Για επιπλέον προστασία, η εγκατάσταση μίας διάταξης παραμένοντος ρεύματος (RCD) με ονομαστικό παραμένον ρεύμα λειτουργίας που δεν υπερβαίνει τα 30 mA συνιστάται για το ηλεκτρικό κύκλωμα παροχής στο μπάνιο. Για συμβουλές απευθυνθείτε στον τεχνικό εγκατάστασης.
- η εγκατάσταση και χρήση της συσκευής θα πρέπει ωστόσο να συμμορφώνονται με τα πρότυπα που Ισχύουν στη χώρα νερό.

• ΠΡΟΕΙΔΟΠΟΙΗΣΗ: μην



χρησιμοποιείτε αυτή τη συσκευή κοντά σε μπανιέρες, ντους, λεκάνες ή άλλα δοχεία που περιέχουν νερό.

- Όταν η συσκευή χρησιμοποιείται στο μπάνιο, βγάλτε την από την πρίζα όταν δεν την χρησιμοποιείτε, επειδή η μικρή απόσταση από το νερό είναι επικίνδυνη ακόμα και όταν η συσκευή είναι απενεργοποιημένη.
- Αυτή η συσκευή μπορεί να χρησιμοποιηθεί από παιδιά ηλικίας από 8 ετών και πάνω και από άτομα με μειωμένες σωματικές, διανοητικές ή αντιληπτικές ικανότητες ή έλλειψη εμπειρίας και γνώσης, αν τους παρέχεται επίβλεψη ή οδηγίες όσον αφορά την ασφαλή χρήση της συσκευής και κατανοούν τους υπάρχοντες κινδύνους. Τα παιδιά δεν επιτρέπεται να παίζουν με τη συσκευή. Ο καθαρισμός και η συντήρηση από το χρήστη δεν πρέπει να γίνονται από παιδιά χωρίς επίβλεψη.
- Η παρούσα συσκευή δεν προορίζεται προς χρήση από άτομα (συμπεριλαμβανομένων των παιδιών) των οποίων η σωματική, αισθητήρια ή πνευματική ικανότητα είναι μειωμένη, ή από άτομα χωρίς

εμπειρία ή γνώση ως προς τη χρήση, εκτός εάν τα άτομα αυτά βρίσκονται υπό επίβλεψη ή ακολουθούν φότερες οδηγίες που αφορούν στη χρήση της συσκευής από κάποιο άτομο που είναι υπεCιθνο ως προς την ασφάλειά τους. Τα παιδιά πρέπει να βρίσκονται υπό επ(βλεψη προκειμένου να διασφαλιστεί ότι δεν θα χρησιμοποιήσουν τη συσκευή ως παιχνίδι.

• Εάν το καλώδιο ρεΟματος έχει φθαρεί, τρέπει να αντικατασταθε(από την κατασκευάστρια εταιρε(α, το εξουσιοδοτημένο κέντρο σέρβις μετά την πώληση της κατασκευάστριας εταιρείας ή έναν εξειδικευμένο τεχνικό για να αποφευχθε[κάθε κίνδυνος ατυχήματος.

- Μη χρησιμοποιείτε τη συσκευή σας και επικοινωνήστε με ένα εξουσιοδοτημένο κέντρο εξυπηρέτησης π ελατών εάν: Η συσκευή έχει πέσει κάτω, αν η λυχνία LED αναβοσβήνει περισσότερο από 2 λεπτά, αν δεν λειτουργεί κανονικά.
- Πρέπει να αποσυνδέετε τη συσκευή από το ρεΟμα: πριν από τον καθαρισμό και τη συντήρηση, σε περίπ τωση σφάλματος λειτουργίας, αφοΟ έχετε τελειώσει να τη χρησιμοποιείτε.
- Μη χρησιμοποιείτε τη συσκευή εάν το καλώδιο έχει φθαρε[.
- Μη βυθίζετε τη συσκευή μέσα σε νερό ούτε και να τη βρέχετε με νερό, ακόμα και κατά τον καθαρισμό
- Μην κρατάτε τη συσκευή με βρεγμένα χέρια.
- Μην κρατάτε τη συσκευή από το περίβλημα που είναι ζεστό, αλλά από τη χειρολαβή.
- Μην αποσυνδέετε τη συσκευή από το ρεύμα τρoβώντας το καλώδιο, αλλά τραβώντας το φισ από την πρίζα.
- Μη χρησιμοποιείτε ηλεκτρική μπαλαντζα.
- Μην καθαρίζετε τη συσκευή με λιπαντικό ή διαβρωτικά προΐοντα.
- Μη χρησιμοποιείτε τη συσκευή σε θερμοκρασία χαμηλότερη των 0°C και υψηλότερη των 35 °C.

ΕΠΎΗΣΗ

Η συσκευή σας προορ(ζεται αποκλειστικά για οικιακή χρήση) . Δεν μπορε να χρησιμοποιηθε για επ αγγελματικό σκοπό . Η εγγύηση ακυρώνεται σε περίπτωση ακατάλληλης χρήσης.

3. ΧΡΗΣΗ

Για να επιλέξετε την καταλληλότερη θερμοκρασία για να ισιώσετε τα μαλλιά σας, συμβουλευτείτε τις παρακάτω οδηγίες:

- Από 120°C έως 160°C για ταλαιπωρημένα, λεπτά, βαμμένα και λευκά μαλλιά.
- Από 180°C έως 200°C για υγιή, γερά και πυκνά μαλλιά.

Πώς να ισιώσετε τα μαλλιά σας:

1. Επιλέξτε την επιθυμητή θερμοκρασία.
2. Περάστε μια τούφα μαλλιά ανάμεσα στις πλάκες, κοντά στη ρίζα των μαλλιών. (βλ. εικ.)
3. Κλείστε τις πλάκες και γλιστρήστε τη συσκευή κατά μήκος των μαλλιών μέχρι τις άκρες.

Πώς να κάνετε μπούκλες, να φορμάρετε τα μαλλιά σας:

1. Επιλέξτε την επιθυμητή θερμοκρασία.
2. Περάστε μια τούφα μαλλιά ανάμεσα στις πλάκες, κοντά στη ρίζα των μαλλιών (όπως για να τα ισιώσετε). (βλ. εικ.)
3. Στρίψτε τη συσκευή κατά μισή στροφή (180°). (βλ. εικ.)
4. Γλιστρήστε αργά τη συσκευή μέχρι τις άκρες των μαλλιών. Αφαιρέστε τη συσκευή, η μπούκλα θα αρχίσει να σχηματίζεται. (βλ. εικ.)

4. ΣΥΝΑΝΤΑΤΕ ΔΥΣΚΟΛΙΕΣ

• Αν το ίσιωμα δεν σας ικανοποιεί:

- Πιέστε τις πλάκες πιο σφιχτά πάνω στην τούφα των μαλλιών.
- Γλιστρήστε τη συσκευή πιο αργά κατά μήκος των μαλλιών.
- Αυξήστε τη θερμοκρασία.

• Οι πλάκες δεν μένουν ακίνητες.

- Αυτό είναι φυσιολογικό, η μία πλάκα της συσκευής είναι κινητή για καλύτερα αποτελέσματα.

• Η συσκευή σταματά να θερμαίνεται μετά από ορισμένο χρόνο:

- Αυτό είναι φυσιολογικό, η συσκευή διαθέτει αυτόματο σύστημα απενεργοποίησης.

ΑΣ ΣΥΜΒΑΛΛΟΥΜΕ ΚΙ ΕΜΕΙΣ ΣΤΗΝ ΠΡΟΣΤΑΣΙΑ ΤΟΥ ΠΕΡΙΒΑΛΛΟΝΤΟΣ!



❗ συσκευή σας περιέχει πολλά αξιοποιήσιμα ή ανακυκλώσιμα υλικά.



➡ Παραδώστε την παλιά συσκευή σας σε κέντρο διαλογής ή ελλείψει τέτοιου κέντρου σε εξουσιοδοτημένο κέντρο σέρβις το οποίο θα αναλάβει την επεξεργασία της.

Αυτές οι οδηγίες διατίθενται επίσης και από το διαδικτυακό μας τόπο www.rowenta.com.

1. GENEL TANIMLAMA

- A. EMNİYET BAŞLIĞI
- B. SERAMİK ISI PLAKALARI
- C. LED GÖSTERGE
- D. AÇMA/KAPATMA ANAHTARI/SICAKLIK KONTROLÜ
- E. GÜÇ KABLOSU/DÖNER GÜÇ KABLOSU ÇIKIŞI

2. GÜVENLİK TASYELERİ

- Güvenliğiniz düşünülerek bu cihaz yürürlükteki standartlara ve düzenlemelere (Düşük Gerilim Direktifleri, Elektromanyetik Uyumluluk, Çevre...) uygun olarak üretilmiştir.
- Cihazın aksesuarları kullanım sırasında çok ısınır. Derinizle temasından kaçının. Cihazın elektrik kablosunun ısınan parçalara değmediğinden emin olun.
- Elektrik tesisatınızın voltajının cihazınızın üzerinde belirtilen voltaj ile aynı olduğundan emin olun. Her türlü bağlantı hatası garantinin kapsamayacağı, tamir edilemeyecek hasarlara neden olabilir.
- Ek koruma için, banyo için (RCD) 30 mA geçmeyen bir akım işletimine sahip akım cihazı elektrik devresi tavsiye edilir. Tavsiye için yükleyici isteyin.
- Yine de cihazın montajı ve kullanımı ülkenizde uygulanan normlara uygun olarak yapılmalıdır.
- **UYARI:** Bu cihazı banyo küveti, duş, lavabo veya su içeren diğer kapların yakınlarında kullanmayın.



- Cihaz bir banyoda kullanıldığında, civardaki su cihaz kapatıldığında bile tehlike oluşturabileceğinden, kullandıktan sonra fişini elektrik prizinden çıkarın.
- Bu cihazın, fiziksel, duyuşal ya da zihinsel kapasite açısından yeterli olmayan kişilerce ya da deneyim veya bilgi sahibi olmayan kişilerce (çocuklar da dahil olmak üzere), güvenliklerinden sorumlu bir kimsenin gözetiminde veya bu kimse tarafından cihazın kullanımı ile ilgili önceden bilgilendirildikleri durumlar dışında, kullanılmaması gerekir. Çocukların cihazla oynamadığından emin olmak için kontrol etmek gerekir.
- Bu cihaz fiziksel, duyuşal veya zihinsel engeli olan (erişkin veya çocuk) veya cihaz hakkında hiçbir tecrübe veya bilgisi olmayan şahıslar tarafından, güvenliklerinden sorumlu bir kişinin gözetimi altında olmadıkları veya bu kişi tarafından cihazın kullanımı konusunda eğitilmedikleri takdirde kullanılmamalıdır.
- Elektrik kablosu hasar görürse her türlü tehlikeyi önlemek için üretici, yetkili servis veya aynı yetkiye sahip kişiler tarafından değiştirilmelidir.

- Cihazı kullanmamanız ve Yetkili Servise başvurmanız gereken durumlar: Cihazınız düşme sebebiyle hasar görmüş olabilir; LED gösterge 2 dakikadan fazla yanıp sönerse normal çalışmıyordur.
- Cihazın fişten çekilmesi gereken durumlar: temizlik ve bakım işlemlerinden önce, çalışma bozukluğu olması, cihazı kullanımınız biter bitmez.
- Kablo hasar görmüşse kullanmayın.
- Temizlemek için bile olsa suya değdirmeyin, batırmayın.
- Nemli ellerle tutmayın.
- Sıcakken gövdeden değil sapından tutun.
- Kabloyu çekerek fişten çıkartmayın, prizi tutarak çekin.
- Elektrik uzatması kullanmayın.
- Parlatıcı ve tahriş edici ürünlerle temizlemeyin.
- 0 °C'nin altında ve 35 °C'nin üstündeki sıcaklıklarda kullanmayın.

GARANTİ

Cihazınız sadece evde kullanılmak üzere tasarlanmıştır.

Ticari ve mesleki amaçlarla kullanılmamalıdır.

Hatalı kullanım durumunda garanti kapsamı dışında kalacaktır.

Saçlar, birbirinden ayrılmış, temiz ve KURU olmalıdır (tahriş olmamaları için).

3. KULLANIM

Saçınız için en uygun düzleştirme sıcaklığının hangisi olduğuna karar vermeniz için aşağıdakilere başvurabilirsiniz:

- kırılğan, ince, boyalı veya solgun saçlar için 120°C'den 160°C.
- Sağlıklı, dayanıklı, sağlam saçlar için 180°C'den 200°C'ye kadar.

Saçınızı nasıl düzleştirmelisiniz? :

1. İsteddiğiniz sıcaklığı seçin.
2. Bir tutam saçı köklerinden plakaların arasına yerleştirin. (Şemaya bakınız)
3. Plakaları kapatın ve saçın uçlarına doğru kaydırın.

Saçınızı nasıl kıvrımalı ve şekillendirmelisiniz? :

1. İsteddiğiniz sıcaklığı seçin.
2. Bir tutam saçı köklerinden plakaların arasına yerleştirin (saçı düzleştirir gibi). (Şemaya bakınız)
3. Cihazı yarım tur döndürün (180°). (Şemaya bakınız)

4. Cihazı yavaşça saçın uçlarına doğru kaydırın. Cihazı çıkarın, bukle şeklini alır. (Şemaya bakınız)

4. SORUN MU YAŞIYORSUNUZ?

• Düzleştiricinizden elde ettiğiniz sonuçlardan memnun değilseniz

- Düzleştirici plakalarını uygulama yaptığınız saç kesimine daha sıkı bastırın.
- Düzleştiricinizi daha yavaş kaydırın.
- Sıcaklığı yükseltin.

• Levhalar statik özellikte değildir.

- Bu normaldir, düzleştiricinizden daha iyi sonuçlar almanız için düzleştiricide hareketli bir plaka bulunur.

• Cihaz belli bir süre sonra ısıtmayı durdurur:

- Cihazda otomatik kapanma sistemi olduğu için bu normaldir.

CEVREYİ KORUMAYA KATKIDA BULUNALIM!



- ① Cihazınız çok sayıda yeniden değerlendirilebilir veya geri dönüşümlü malzeme içermektedir.
- ➔ Değerlendirilebilmesi için cihazınızı bir toplama merkezine veya Yetkili Servisine teslim edin.

Bu bilgilere www.rowenta.com web sitemizden de ulaşabilirsiniz.



Les instruksjonsheftet og sikkerhetsinstruksjonene
nøye før bruk.

1. GENERELL BESKRIVELSE

- A. BESKYTTELSESLOKK
- B. KERAMISKE VARMEPLATER
- C. LED-SKJERM
- D. AV-/PÅ-BRYTER/TEMPERATURKONTROLL
- E. STRØMLEDNING/ROTARENDE STRØMLEDNINGSUTTAK

2. SIKKERHET

- Av hensyn til din sikkerhet er dette apparatet i samsvar med gyldige normer og regler (lavspenningsdirektiver, elektromagnetisk kompatibilitet, miljø ...).
- Apparatets tilbehørsdeler blir meget varme under bruk. Unngå kontakt med huden. Sørg for at strømledningen aldri er i kontakt med apparatets varme deler.
- Kontroller at nettspenningen stemmer overens med apparatets spenning. Enhver tilkoblingsfeil kan forårsake varige skader som ikke dekkes av garantien.
- For din egen sikkerhet er installering av en jordfeilbryter med et rele som ikke overstiger 30 mA, anbefalt for den elektriske forsyningen av badet. Be en elektriker om råd.
- Installasjon og bruk av apparatet skal imidlertid alltid være i samsvar med gjeldende standarder i ditt land.
- **ADVARSEL:** ikke bruk dette apparatet i umiddelbar nærhet av badekar, dusj, vask eller andre vannkilder. 

- Når apparatet blir brukt på et bad, bør det kobles fra umiddelbart etter bruk. Tilstedeværelsen av vann kan være farlig selv når apparatet er avslått.
- Dette apparatet er ikke ment for personer (inkl. barn) med nedsatte fysiske, sensoriske eller psykiske evner, eller uerfarne personer, med mindre de får tilsyn eller forhåndsinstruksjoner om anvendelsen av apparatet fra en person med ansvar for deres sikkerhet. Barn skal holdes under tilsyn for å sikre at de ikke bruker apparatet til lek.
- Dette apparatet kan brukes av barn fra alderen 8 år og oppover og personer med reduserte fysiske, sensoriske eller mentale evner, eller for personer uten erfaring og kjennskap hvis de har blitt gitt opplæring i bruken av apparatet eller er under oppsyn og forstår farene som er involvert. Barn skal ikke leke med apparatet. Rengjøring og brukervedlikehold skal ikke utføres av barn uten oppsyn.
- Dersom strømledningen er skadet, skal den erstattes av produsenten, dens kundeservice eller av en person med lignende kvalifikasjoner

for å forhindre at det oppstår problemer.

- Ikke bruk apparatet og kontakt et godkjent servicesenter hvis: apparatet har falt, hvis LED-displayet blinker i mer enn 2 minutter, hvis den ikke fungerer normalt.
- Apparatet må frakobles: før rengjøring og vedlikehold, hvis det ikke fungerer ordentlig, straks du har sluttet å bruke det.
- Skal ikke brukes hvis ledningen er skadet.
- Må ikke dyppes ned i vann eller holdes under rennende vann, selv ved rengjøring.
- Skal ikke holdes med fuktige hender.
- Holdes i håndtaket, ikke i de varme delene.
- Skal ikke frakobles ved å dra i ledningen, med ved å dra i støpselet.
- Bruk ikke skjøteledning.
- Bruk ikke skuremidler eller etsende midler til rengjøring.
- Skal ikke brukes ved temperaturer under 0 °C og over 35 °C.

GARANTI

Apparatet er kun beregnet for bruk i hjemmet.

Det bør ikke brukes for profesjonelle formål.

Garantien blir ugyldig ved feilaktig bruk.

3. BRUK

Her er en veiledning for å hjelpe deg med å finne mest egnet rettetemperatur for håret ditt:

- Fra 120 °C til 160 °C for skjørt, fint, farget eller misfarget hår.
- Fra 180 °C til 200 °C for sunt, resistent og robust hår.

Hvordan bør du rette ut hår? :

1. Velg ønsket temperatur.
2. Plasser en hårlokk mellom platene, ved røttene. (se fig.)
3. Lukk platene og skyv enheten langs håret til endene.

Hvordan bør du krølle, style håret? :

1. Velg ønsket temperatur.
2. Plasser en hårlokk mellom platene, ved røttene (som om du rettet ut håret). (se fig.)
3. Snu apparatet en halv omdreining (180°). (se fig.)

4. Skyv sakte apparatet ned til tuppene av håret ditt. Fjern apparatet, krøllen tar form. (se fig.)

4. HAR DU PROBLEMER?

• **Du er ikke fornøyd med resultatene du får fra retteapparatet:**

- Trykk retteapparatets plater fastere mot hårdelen.
- Skyv retteapparatet saktere.
- Øk temperaturen.

• **Platene er ikke festet.**

- Dette er helt normalt, retteapparatet er utstyrt med en mobil plate for å få bedre resultater fra retteapparatet.

• **Apparatet slutter å varme etter en viss tid:**

- Dette er normalt, ettersom dette apparatet har et automatisk avslutningssystem.

MILJØBESKYTTELSE FØRST!



❗ Apparatet ditt inneholder verdifulle materialer som kan gjenvinnes eller resirkuleres.



➡ Overlat det til et lokalt kommunalt avfallshåndteringspunkt.

Denne bruksanvisningen er også tilgjengelig på www.rowenta.com

1. ALLMÄN BESKRIVNING

- A. SÄKERHETSSKYDD
- B. KERAMISKA VÄRMEPLATTOR
- C. LED-DISPLAY
- D. STRÖMBRYTARE/TEMPERATURKONTROLL
- E. STRÖMKABEL/ROTERTANDE STRÖMANSLUTNING

2. SÄKERHET

- Apparatens säkerhet uppfyller gällande bestämmelser och standarder (lågspänningsdirektiv, elektromagnetisk kompatibilitet, miljö...).
- Apparatens tillbehör blir mycket varma under användningen. Undvik kontakt med huden. Se till att sladden aldrig kommer i kontakt med apparatens varma delar.
- Kontrollera att nätspänningen överensstämmer med den som anges på apparaten. All felanslutning kan orsaka irreparabla skador och gör att garantin inte gäller.
- För extra skydd vid el i badrum bör en jordfelsbrytare som inte överstiger 30 mA installeras i den krets som förser badrummet med ström. Be en behörig elektriker om råd.
- Apparatens installation och användning måste emellertid uppfylla de normer som gäller i ditt land.
- **VARNING!** Använd inte den här apparaten nära badkar, dusch, tvättställ eller andra kärl som innehåller vatten.



- Om apparaten används i badrum måste du dra ur kontakten ur vägguttaget efter användning, eftersom närheten till vatten utgör en risk även när apparaten är avstängd.
- Denna apparat är inte avsedd att användas av personer (inklusive barn) som inte klarar av att hantera elektrisk utrustning, eller av personer utan erfarenhet eller kännedom, förutom om de har erhållit, genom en person ansvarig för deras säkerhet, en övervakning eller på förhand fått anvisningar angående apparatens användning. Barn måste övervakas av en vuxen för att säkerställa att barnen inte leker med apparaten.
- Den här apparaten kan användas av barn från 8 år och uppåt samt av personer med begränsad fysisk, sensorisk eller mental förmåga eller med bristande erfarenheter och kunskaper, om de övervakas eller får instruktioner om hur apparaten ska användas på ett säkert sätt och om de förstår de risker den kan medföra. Barn ska inte leka med apparaten. Rengöring och underhåll får inte göras av barn utan tillsyn.
- Om sladden skadats, ska den bytas ut av tillverkaren, på tillverkarens serviceverkstad eller av behörig fackman, för att undvika fara.

- Använd inte apparaten och kontakta en auktoriserad serviceverkstad om:
 - Den har fallit, om LED-skärmen blinkar i över två minuter, om så fungerar den inte normalt.
- Koppla ur apparaten: före rengöring och underhåll, vid funktionsstörning, så snart du inte använder den.
- Använd inte om sladden är skadad.
- Doppa inte ner i vatten eller under rinnande vatten, inte ens vid rengöring.
- Håll den inte med fuktiga händer.
- Håll inte i den varma delen, använd endast handtaget.
- Koppla inte ur apparaten genom att dra i sladden, fatta tag i stickkontakten.
- Använd inte en förlängningssladd.
- Rengör inte med skurmedel eller frätande medel.
- Använd inte vid en temperatur lägre än 0 °C och högre än 35 °C.

GARANTI

Apparaten är endast avsedd för hemmabruk.

Den skal inte användas i yrkesmässigt syfte.

Garantin träder ur kraft och gäller inte vid felaktig användning.

3. ANVÄNDNING

För att hjälpa dig bestämma den bäst lämpade temperaturen för att göra ditt hår rakt, här är en guide:

- Från 120 °C till 160 °C för ömtåligt, fint, färgat eller missfärgat hår.
- Från 180 °C till 200 °C för friskt, resistant, robust hår.

Hur får jag håret rakt?:

1. Välj önskad temperatur.
2. Placera en hårlock mellan plattorna, vid rötterna (se bild).
3. Stäng igen plattorna och låt enheten glida längs med håret till hårtopparna.

Hur lockar jag för att styla håret? :

1. Välj önskad temperatur.
2. Select the desired temperature (precis som för rakt hår) (se bild).
3. Vrid apparaten ett halvt varv (180 °) (se bild).

4. För långsamt apparaten ner till hårtopparna. Ta bort apparaten och locken formas (se bild).

4. FUNGERAR DET INTE?

• **Om du inte är nöjd med resultatet från din plattång:**

- Tryck plattångens värmeplattor mer bestämt mot håret.
- Flytta plattången långsammare.
- Öka temperaturen.

• **Plattorna är inte fixerade.**

- Detta är normalt. Plattången har en mobil värmeplatta för bättre resultat.

• **Apparaten värms inte längre upp efter en viss tid:**

- Detta är normalt och beror på att apparaten har en automatisk avstängningsfunktion.

VAR RÄDD OM MILJÖN!



Din apparat innehåller olika material som kan återanvändas eller återvinnas.

Lämna den på en återvinningsstation eller på en auktoriserad serviceverkstad för omhändertagande och behandling.

De här instruktionerna finns också tillgängliga på vår hemsida www.rowenta.com



Læs brugsanvisningen samt sikkerhedsanvisningerne omhyggeligt igennem før enhver brug.

1. GENEREL BESKRIVELSE

- A. SIKKERHEDSHÆTTE
- B. KERAMISKE VARMEPLADER
- C. LED-SKÆRM
- D. TÆND/SLUK-KNAP/TEMPERATURINDSTILLING
- E. LEDNING/DREJENDE STRØMSTIK

2. SIKKERHED:

- Af hensyn til brugerens sikkerhed er dette apparat i overensstemmelse med gældende standarder og bestemmelser (Lavspændingsdirektiv, Elektromagnetisk Kompatibilitet, Miljøbeskyttelse...).
- Apparatets tilbehørsdele bliver meget varme under brug. Undgå kontakt med huden. Sørg for at el-ledningen aldrig kommer i kontakt med apparatets varme dele.
- Kontroller at el-installationens spænding svarer til apparatets. Tilslutning til en forkert spænding kan forårsage uoprettelige beskadigelser, som ikke er dækket af garantien.
- For yderligere beskyttelse tilrådes det at installere en fejlstrømsafbryder (RCD) med en nominel restdriftsstrøm, der ikke overstiger 30 mA, i det kredsløb, der forsyner badeværelset. Spørg en installatør til råds.
- Apparatets installation og anvendelse skal dog være i overensstemmelse med gældende standarder i dit land.
- **ADVARSEL:** brug ikke dette apparat i nærheden af badekar, brusenicher, vaskekummer



eller andre beholdere med vand.

- Når apparatet benyttes i et badeværelse, skal det tages ud af stikket efter brug, da nærheden af vand udgør en fare, også selv om apparatet er slukket.
- Dette apparat er ikke beregnet til at blive brugt af personer (herunder børn), hvis fysiske, sensoriske eller mentale evner er svækkede eller personer blottet for erfaring eller kendskab, med mindre de er under opsyn eller har modtaget forudgående instruktioner om brugen af dette apparat af en person, der er ansvarlig for deres sikkerhed. Børn skal være under opsyn for at sikre, at de ikke leger med apparatet.
- Dette apparat kan benyttes af børn fra 8 år og opefter, og af personer med nedsatte fysiske, sensoriske eller mentale evner eller manglende erfaring og viden, hvis de overvåges eller har fået instruktion i sikker brug af apparatet, og forstår de dermed forbundne farer. Lad ikke børn lege med apparatet. Rengøring og brugervedligeholdelse må ikke udføres af børn uden overvågning.
- Hvis el-ledningen er beskadiget, skal den udskiftes af fabrikanten, dennes servicerepræsentant eller en person med lignende kvalifika-

tion for at undgå enhver fare.

- Brug ikke apparatet og kontakt et autoriseret serviceværksted, hvis:
 - Apparatet er faldet ned, hvis indikatoren blinker i over 2 minutter, hvis apparatet ikke fungerer korrekt.
- Apparatets stik skal tages ud: før rengøring og vedligeholdelse, hvis det ikke fungerer korrekt, så snart det ikke bruges mere, hvis du forlader rummet, selv et øjeblik.
- Må ikke bruges, hvis el-ledningen er beskadiget.
- Må ikke dypes ned i vand, selv under rengøring.
- Tag ikke fat med våde hænder.
- Tag ikke fat om huset, der er varmt, men tag fat om håndtaget.
- Tag ikke stikket ud ved at trække i ledningen, men tag fat om selve stikket.
- Brug ikke forlængerledning.
- Må ikke rengøres med skurende eller ætsende midler.
- Må ikke bruges ved en temperatur på under 0 °C og over 35 °C.

GARANTI

Apparatet er udelukkende beregnet til brug i en almindelig husholdning.

Det må ikke bruges til erhvervsmæssige formål.

Garantien bortfalder og er ugyldig i tilfælde af en forkert brug.

3. BRUG

For at hjælpe dig med at bestemme den mest egnede udglatningstemperatur til dit hår, er her en vejledning:

- Fra 120 °C til 160 °C til skrøbeligt, fint, farvet eller misfarvet hår.
- Fra 180 °C til 200 °C til sundt, resistent og robust hår.

Sådan udglatter du hår :

1. Vælg den ønskede temperatur.
2. Placer en hårløk mellem pladerne, ved rødderne. (se fig.)
3. Luk pladerne, og før enheden langs håret til enderne.

Sådan krøller, sætter du hår :

1. Vælg den ønskede temperatur.
2. Placer en hårløk mellem pladerne, ved rødderne (ligesom når du udglatter hår). (se fig.)
3. Drej apparatet en halv omgang (180°). (se fig.)

4. Før langsomt apparatet ned til hårspidserne. Fjern apparatet, hvorefter krøllen tager form. (se fig.)

4. HAR DU PROBLEMER?

- **Hvis du ikke er tilfreds med resultaterne, du får med dit hårjern:**
 - Klem pladerne på hårjernet hårdere sammen om hårlokken.
 - Før hårjernet langsommere gennem håret.
 - Skru op for temperaturen.
- **Pladerne er ikke fastgjort.**
 - Dette er helt normalt, da hårjernet er udstyret med en mobilplade, så den virker bedre.
- **Apparatet holder op med at varme efter et bestemt stykke tid:**
 - Dette er normalt, da dette apparat har et automatisk afbrydelsessystem.

VI SKAL ALLE VÆRE MED TIL AT BESKYTTE MILJØET!



- ① Apparatet indeholder mange materialer, der kan genvindes eller genbruges.
- ➔ Aflever det på en genbrugsstation eller på et autoriseret serviceværksted, når det ikke skal bruges mere.

Disse instruktioner er også tilgængelige på
www.rowenta.com



Lue käyttöohje ja turvaohjeet huolella aina ennen käyttöä.

1. YLEINEN KUVAUS

- A. SUOJUS
- B. KERAAMISET LÄMPÖLEVYT
- C. LED-NÄYTTÖ
- D. VIRTAKYTKIN / LÄMPÖTILAN SÄÄTÖ
- E. VIRTAJOHTO / PYÖRIVÄ VIRTAJOHDON LIITÄNTÄ

2. TURVALLISUUS

- Turvallisuutesi vuoksi tämä laite täyttää siihen soveltuvat normit ja määräykset (pienjännite- sähkömagneettinen yhteensopivuus, ympäristödirektiivi...).
- Laitteen lisälaitteet kuumenevat käytössä. Vältä ihokosketusta niiden kanssa. Varmista, että sähköjohto ei koskaan joudu kosketuksiin laitteen kuumien osien kanssa.
- Tarkista, että laitteen arvokilvessä ilmoitettu syöttöjännite vastaa sähköverkon jännitettä. Jos kytkentä on virheellinen, laite voi saada korvaamattomia vaurioita, joita takuu ei kata.
- **Lisäsuojan tarjoamiseksi on suositeltavaa asentaa kylpyhuoneen sähkövir-tapiiriin vikavirtasuojakytkin (RCD tai vvsk), jonka nimellistoimintavirta on enintään 30 mA. Kysy neuvoa sähköasentajaltasi.**
- Laitteen ja sen käytön tulee kuitenkin täyttää omassa maassasi voimassa olevat normit.
- **VAROITUS: älä käytä tätä laitetta kylpyammeiden, suihkujen, lavuaarien tai muiden vettä**



sisältävien astioiden tai säiliöiden lähetyvillä.

- Kun laitetta käytetään kylpyhuoneessa, kytke se irti pistorasiasta heti käytön jälkeen. Veden läheisyys voi aiheuttaa vaaratilanteita, vaikka laite olisikin kytketty pois päältä.
- Tätä laitetta ei ole tarkoitettu sellaisten henkilöiden käytettäväksi (mukaan luettuina lapset), joiden fyysiset, aistimelliset tai henkiset kyvyt ovat heikentyneet eikä myöskään sellaisten henkilöiden käytettäväksi, joilla ei ole tietoa tai tuntemusta käyttää laitetta, elleivät he ole heidän turvallisuudestaan vastaavan henkilön valvonnassa tai he saavat ohjeita laitteen käytöstä. Lapsia on pidettävä silmällä, jotta he eivät leiki tällä laitteella.
- Tätä laitetta voivat käyttää vähintään 8-vuotiaat lapset ja aikuiset, joiden fyysiset, aisteihin liittyvät tai henkiset kyvyt ovat rajoittuneet tai joilla ei ole riittävästi tietoa ja kokemusta, mikäli he ovat saaneet tietoa ja opastusta laitteen turvallisesta käytöstä ja jos he ymmärtävät laitteen käyttöön liittyvät riskit ja vaarat. Älä anna lasten leikkiä laitteella. Lapset eivät saa puhdistaa tai huoltaa laitetta ilman valvontaa.
- Jos sähköjohto on vahingoittunut, se on annettava valmistajan, tämän huoltoedustajan tai vastaavan pätevyyden omaavan henkilön vaihdettavaksi vaarojen välttämiseksi.
- Älä käytä laitetta ja ota yhteys valtuutettuun huoltokeskukseen, jos: Laitteesi saattaa olla vaurioitunut putoamisen takia; jos LED-valo vilkkuu

yli 2 minuutin ajan, se ei toimi normaalisti.

- Laite tulee irrottaa sähköverkosta: ennen puhdistusta ja hoitoa, jos se ei toimi kunnolla, heti kun olet lopettanut sen käytön, jos poistut huoneesta edes hetkeksi.
- Älä käytä laitetta, jos sähköjohto on vahingoittunut.
- Älä upota laitetta veteen tai laita sitä juoksevan veden alle edes puhdistusta varten.
- Älä pidä laitteesta kiinni märin käsin.
- Älä pidä kiinni rasiasta, sillä se kuumenee, käytä kädensijaa.
- Älä irrota laitetta sähköverkosta vetämällä sähköjohdosta, vedä pistokkeesta.
- Älä käytä jatkojohtoa.
- Älä käytä puhdistuksessa hankaavia tai syövyttäviä tuotteita.
- Älä käytä laitetta alle 0 °C ja yli 35 ° lämmössä.

TAKUU

Laite on tarkoitettu vain kotikäyttöön.

Sitä ei saa käyttää ammattikäytössä.

Takuu ei olevoimassa eikä päde, jos laitetta käytetään virheellisesti.

3. KÄYTTÖ

Seuraavassa ohjeet hiuksiisi sopivimman suoristuslämpötilan löytämiseksi:

- 120–160 °C hauraille, hienoille, värjäytyille tai hiuksille, joista on poistettu väri.
- 180–200 °C terveille, vahvoille, tuuheille hiuksille.

Miten hiukset suoristetaan? :

1. Valitse haluamasi lämpötila.
2. Aseta hiusosio tyvestä levyjen väliin. (katso piirros)
3. Sulje levyt ja liu'uta laite hiuksissa latvoihin asti.

Miten hiukset kiharretaan, muotoillaan? :

1. Valitse haluamasi lämpötila.
2. Aseta hiusosio tyvestä levyjen väliin (samalla tavalla kuin hiuksia suoristettaessa). (katso piirros)
3. Käännä laitetta puoli kierrosta (180°). (katso piirros)
4. Liu'uta laitetta hitaasta kohti hiusten latvoja. Poista laite, kihara muotoutuu. (katso piirros)

4. ONGELMIA?

- **Et ole tyytyväinen suoristajalla saamiisi tuloksiin:**

- Paina suoristajan levyt tiukemmin hiussosiota vasten.
- Liu'uta suoristajaa hitaammin.
- Nosta lämpötilaa.

- **Levyt eivät ole staattiset.**

- Tämä on aivan normaalia. Suoristajassa on liikkuva levy, jotta saat parempia suoristustuloksia.

- **Laite lopettaa kuumentamisen tietyn ajan kuluttua:**

- Tämä on normaalia, sillä laitteessa on automaattinen sammutusjärjestelmä.

EDISTÄKÄÄMME YMPÄRISTÖNSUOJELUA!



Laitteessa on paljon arvokkaita ja kierrätyskelpoisia materiaaleja.

Toimita se keräyspisteeseen tai sellaisen puuttuessa valtuutettuun huoltokeskukseen, jotta se käsiteltäisiin asianmukaisesti.

Nämä ohjeet löytyvät myös nettisivuiltamme
www.rowenta.com

1. ОБЩЕЕ ОПИСАНИЕ

A. ЗАЩИТНЫЙ КОЛПАЧОК

B. КЕРАМИЧЕСКИЕ НАГРЕВАТЕЛЬНЫЕ ПЛАСТИНЫ

C. СВЕТОДИОДНЫЙ ДИСПЛЕЙ

D. ПЕРЕКЛЮЧАТЕЛЬ ВКЛ/ВЫКЛ / КОНТРОЛЬ ТЕМПЕРАТУРЫ

E. ШНУР ПИТАНИЯ / ВРАЩАЮЩИЙСЯ ВЫВОД ШНУРА ПИТАНИЯ

2. МЕРЫ БЕЗОПАСНОСТИ

- В целях Вашей безопасности данный прибор соответствует существующим нормам и правилам (нормативные акты, касающиеся низкого напряжения, электромагнитной совместимости, охраны окружающей среды и т.д.).
- Детали прибора сильно нагреваются во время работы. Будьте осторожны, не допускайте соприкосновения поверхности прибора с кожей. Следите за тем, чтобы шнур питания не касался горячих поверхностей прибора.
- Убедитесь, что рабочее напряжение Вашей электросети соответствует напряжению, указанному на заводской табличке прибора. Любая ошибка при подключении прибора может привести к необратимым повреждениям, которые не покрываются гарантией.

• Для дополнительной защиты рекомендуется подключение устройства защитного отключения (УЗО) с номинальным дифференциальным рабочим током не выше 30мА к электрической цепи ванной комнаты. Проконсультируйтесь с вашим установщиком.

- Установка прибора и его использование должно соответствовать действующим в стране пользователя нормативам.

• **ВНИМАНИЕ:** не используйте это устройство вблизи ванн, душевых, бассейнов или других емкостей с водой. близости от емкостей, в которых находится вода (ванна,



душевая кабина, умывальник и т.п.).

- Устройство не предназначено для использования людьми с ограниченными физическими и умственными способностями (включая детей), а также людьми, не имеющими соответствующего опыта или необходимых знаний. Указанные лица могут использовать данное устройство только под наблюдением или после получения инструкций по его эксплуатации от лиц, отвечающих за их безопасность. Следите за тем, чтобы дети не играли с устройством.
- При использовании устройства в ванной комнате, отключайте его от сети после использования, поскольку близость воды представляет опасность, даже когда устройство отключено.
- Допускается использование прибора детьми 8 лет и старше, а также лицами с ограниченными физическими, сенсорными или умственными способностями, лицами, не имеющими опыта и знания, необходимых при обращении с такими изделиями, при условии, что за ними осуществляется соответствующий надзор или они ознакомлены с инструкциями, касающимися безопасного использования прибора и объясняющими риски, возникающие в ходе его использования. Не разрешайте детям играть с прибором. Очистка и техническое обслуживание не должно

выполняться детьми без надзора взрослых.

- Если шнур питания поврежден, в целях безопасности его замена должна выполняться производителем, в уполномоченном сервисном центре или квалифицированным специалистом.

- Не пользуйтесь прибором и обращайтесь в уполномоченный сервисный центр в следующих случаях: при падении или сбоях в работе прибора, при светодиодный дисплей мигает более 2 минут.
- Прибор оборудован првдохранитвльной термической системой. В случае перегрева (например, по причине загрязнения задней решетки) прибор автоматически отключается. В таком случае обращайтесь в Специализированный сервисный центр.
- Прибор следует отключать от сети в следующих случаях: прежде чем приступить к чистке или текущему уходу за прибором, в случае неправильной работы прибора, после его использования, а также в том случае, если Вы оставляете прибор без присмотра, даже на короткое время.
- Запрещается пользоваться прибором, если шнур питания поврежден.
- Запрещается погружать прибор в воду, даже для того, чтобы его вымыть.
- Не прикасайтесь к прибору влажными руками.
- Не прикасайтесь к корпусу прибора, т.к. он нагревается, держите прибор за ручку.
- Чтобы отключить прибор от сети, тяните не за шнур питания, а за вилку.
- Запрещается использовать электрический удлинитель.
- Запрещается чистить прибор порошками, содержащими абразивные или коррозивныив вещества.
- Запрещается использование прибора при температуре ниже 0°C и выше 35°C.
- Не использовать на влажных волосах.
- Опасность ожога. Держите прибор вне досягаемости маленьких детей, особенно во время использования и пока он остывает.
- Когда прибор подключен к сети, не оставляйте его без присмотра.
- Прибор и подставку (при наличии) ставьте только на устойчивую, ровную, теплостойкую поверхность.
- Не надевайте защитную крышку (в зависимости от модели) на включенный прибор.

ГАРАНТИЯ

Данный прибор предназначен исключительно для бытового использования.

Запрещается его использование в профессиональных целях.

Неправильное использование прибора отменяет действие гарантии на прибор.

3. ЭКСПЛУАТАЦИЯ

Ниже приведена информация, которая поможет вам выбрать наиболее подходящую температуру для выпрямления волос:

- От 120°C до 160°C для тонких, хрупких, окрашенных или обесцвеченных волос.
- От 180°C до 200°C для здоровых, выносливых, крепких волос.

Как выпрямить волосы? :

1. Выберите нужную температуру.
2. Поместите прядь волос между пластинами, около корней (См. Рис.)
3. Сомкните пластины и проведите устройство вдоль волос до самых кончиков.

Как закрутить или уложить волосы? :

1. Выберите нужную температуру.
2. Поместите прядь волос между пластинами, около корней (как при выпрямлении волос). (См.Рис.)
3. Поверните устройство на 180°. (См.Рис.)
4. Медленно проведите устройством до кончиков волос. Освободите волосы, образуется завиток. (См.Рис.)

4. ВОЗНИКЛИ ПРОБЛЕМЫ?

• Вы недовольны результатами, полученными при использовании выпрямителя:

- Сжимайте пластины выпрямителя вокруг локона более плотно.
- Медленнее проводите выпрямителем по волосам.
- Увеличьте температуру.

• Пластины не зафиксированы:

- Это нормальное явление, так как выпрямитель оснащен подвижными пластинами для достижения наилучших результатов.

• Через какое-то время устройство перестает нагреваться:

- Это нормально, так как устройство оснащено автоматической системой выключения.

Участвуйте в охране окружающей среды!



❗ Данный прибор содержит многочисленные комплектующие, изготовленные из ценных или повторно используемых материалов.



➡ По окончании срока службы прибора сдайте его в пункт приема или, в случае отсутствия - такового, в уполномоченный сервисный центр для его посещующей переработки.

Эти инструкции также доступны на веб-сайте нашей компании по адресу www.rowenta.ru



Перед початком використання уважно прочитайте цю інструкцію і поради з техніки безпеки.

1. ЗАГАЛЬНІ ВІДОМОСТІ

- A. ЗАХИСНИЙ КОВПАЧОК
- B. КЕРАМІЧНІ НАГРІВАЛЬНІ ПЛАСТИНИ
- C. СВІТЛОДІЮДНИЙ ДИСПЛЕЙ
- D. ВИМИКАЧ/РЕГУЛЯТОР ТЕМПЕРАТУРИ
- E. ШНУР ЖИВЛЕННЯ/ОБЕРТОВЕ КРІПЛЕННЯ ШНУРА ЖИВЛЕННЯ

2. РЕКОМЕНДАЦІЇ З ТЕХНІКИ БЕЗПЕКИ

- Ваша безпека гарантується відповідніС110 цього приладу чинним стандартам і нормам (директиви стосовно низьковольтного обладнання, елвктромагніпіїої сумісності, захисту довкілля та ін.).
- Під час використання приладдя цього приладу нагрівається до високої температури. Стежте за тим, щоб електрошнур не торкався гарячих частин приладу.
- Перевірте, щоб напруга у використовуваній вами електромережі відповідала напрузі, вказаній на приладі.
- Будь-яке неправильне підключення до електромережі може призвЄсти до непоправних пошкоджень приладу, на які гарантія не поширюється.

• Для додаткового захисту рекомендується підключення пристрою захисного відключення (ПЗВ) з номінальним диференціальним робочим струмом до 30мА до електричного ланцюга ванної кімнати. Проконсультуйсь зі своїм установником.

- У будь-якому випадку способи установлення і використання приладу повинні відповідати вимогам нормативних документів, чинних у вашій країні.

• УВАГА: не користуйтеся цим пристроєм поблизу ванн, душових, басейнів чи інших



ЄМНОСТЕЙ З ВОДОЮ.

- Цей прилад не повинен використовуватись особами (в тому числі дітьми), які мають обмежені фізичні, чуттєві чи розумові можливості або не мають потрібного досвіду чи знань, якщо особа, відповідальна за їхню безпеку, не здійснює за ними нагляду або попередньо не дала вказівок щодо використання приладу. Слід наглядати за дітьми, щоб вони не гралися з приладом.
- При користуванні пристроєм у ванній кімнаті, вимикайте його від мережі після використання, оскільки близькість води становить небезпеку, навіть коли пристрій вимкнено.
- Цей пристрій може використовуватись дітьми віком від 8 років і вище та особами з обмеженими фізичними, сенсорними або розумовими можливостями, особами, які не мають достатньо досвіду та знань, необхідних для поводження з такими виробами, за умови, якщо за ними проводиться відповідний нагляд або вони ознайомлені з інструкціями щодо безпечного використання пристрою і розуміють небезпеку, що може відбутися. Не дозволяйте дітям грати з пристроєм. Очищення та обслуговування не повинно бути

виконане дітьми без нагляду.

- Щоб уникнути небезпеки, у разі пошкодження електрошнура його слід замінити на підприємстві виробника, в його відділі післяпродажного обслуговування або звернувшись до спеціаліста відповідної кваліфікації.
- Не користуйтеся вашим приладом і зверніться до уповноваженого сервіс-центру якщо : прилад падав на підлогу, якщо світлодіодний індикатор блимає протягом більше 2 хвилин або не працює як слід.
- Прилад обладнаний системою теплового захисту. У випадку перегрівання (наприклад, внаслідок забруднення задньої решітки) прилад автоматично вимикається; в цьому випадку необхідно звернутися до центру післяпродажного обслуговування.
- Прилад потрібно відключати від електромережі: перед виконанням операцій очищення або догляду, якщо він не працює як слід, одразу після закінчення використання.
- Не використовуйте прилад, якщо його електрошнур пошкоджений.
- Не занурюйте прилад у воду і не підставляйте його під струмінь води, навіть під час очищення.
- Не торкайтесь приладу, якщо у вас вологі руки.
- Беріть прилад не за корпус, поки він ще гарячий, а за ручку.
- Відключаючи прилад від електромережі, тягніть не за електрошнур, а за вилку.
- Не користуйтеся електроподовжувачем.
- Не використовуйте для очищення абразивні чи корозійні матеріали.
- Не користуйтеся приладом при температурах нижче 0°C і вище 35°C.
- Не використовувати на мокрих волоссях.
- Небезпека опіку. Тримайте прилад подалі від маленьких дітей, особливо під час використання та його охолодження.
- Коли прилад підключений до мережі живлення, ніколи не залишайте його без нагляду.
- Завжди кладіть прилад з опорою, якщо є, на жаротривку, стабільну та плоску поверхню.
- Не надягайте захисний ковпачок (залежно від моделі), коли прилад увімкнено.

ГАРАНТІЯ

Ваш прилад призначений тільки для побутового використання. його не можна використовувати для професійної діяльності. Неправильне використання приладу тягне за собою анулювання гарантії.

3. ЕКСПЛУАТАЦІЯ

Вибирайте найбільш підходящу температуру для вирівнювання волосся таким чином:

- Від 120°C до 160°C для ламкого, тонкого, фарбованого або знебарвленого волосся.
- Від 180°C до 200°C для здорового, стійкого, міцного волосся.

Як випрямляти волосся? :

1. Виберіть потрібну температуру.
2. Покладіть прядку волосся між пластинами, біля коренів. (Див. рис.)
3. Закрийте пластини та проведіть пристроєм по волоссю до кінчиків.

Як завивати волосся та робити зачіски? :

1. Виберіть потрібну температуру.
2. Покладіть прядку волосся між пластинами, біля коренів (так само, як і для випрямлення волосся). (Див. рис.)
3. Поверніть пристрій на половину оберту (180°). (Див. рис.)
4. Повільно проведіть приладом до кінчиків волосся. Приберіть пристрій, сформується локон. (Див. рис.)

4. ВИНИКЛИ ТРУДНОЩІ?

• Ви не задоволені результатами використання випрямляча:

- Стискайте пластини випрямляча міцніше на ділянці волосся.
- Проводьте випрямлячем по волоссю повільніше.
- Підвищте температуру.

• Пластини не зафіксовані.

- Це цілком нормально, випрямляч оснащений рухомою пластиною для отримання кращих результатів.

• Прилад перестає нагріватися через певний проміжок часу:

- Це нормально, оскільки цей прилад має автоматичну систему відключення.

ДБАЙМО ПРО ЗАХИСТ ДОВКІЛЛЯ!



❗ Ваш прилад містить багато матеріалів, які можуть бути перероблені або повторно використані.

➡ Після закінчення терміну служби приладу здайте його до пункту приймання побутових приладів, а за відсутності такого-до уповноваженого сервісцентру для його подальшої обробки.

Ці інструкції також доступні на нашому сайті
www.rowenta.com.

(انظر المخطط)

3. يُدوّر الجهاز نصف دورة (180 درجة). (انظر المخطط)

4. يُحرّك الجهاز ببطء لأسفل الشعر. يُرفع الجهاز ، وتأخذ التجميعه شكله. (انظر المخطط)

4. هل لديك مشكلة؟

- لست راضية عن النتائج التي تحصلين عليها من مُلمس الشعر:
 - اضغطي على لوحات التلميس بقوة أكثر على خصلة شعرك.
 - يُحرّك جهاز تلميس الشعر ببطء أكثر
 - تُرفع درجة الحرارة.
 - اللوحات غير ثابتة.
- هذا أمر طبيعي جداً ، فقد زُوّد جهاز التلميس بلوحة متحركة للحصول على نتائج أفضل لتلميس الشعر.
- يتوقف الجهاز عن التسخين بعد فترة معينة من الوقت:
 - هذا أمر طبيعي ، حيث أن هذا الجهاز لديه نظام إغلاق أوتوماتيكي.

الحفاظ على البيئة أولاً

- ① يحتوي هذا المنتج على العديد من المواد القيمة، والتي يمكن إعادة تصنيعها.
- ② عند الاستغناء عن المنتج القديم يُرجى تسليمه لأقرب منطقة تجمع أو مركز خدمة معتمد للتعامل مع بطريقتة آمنة.



هذه التعليمات والإرشادات متوفرة على موقعنا على الشبكة:

www.rowenta.com

- قبل التنظيف والصيانة
- في حال وجود خلل في التشغيل
- بمجرد الانتهاء من استعماله.
- إذا تركت الغرفة ولو للحظات
- لا تستعمل الجهاز إذا تعرض السلك الكهربائي للتلف.
- لا تغمر الجهاز في الماء ولا تضعه تحت ماء جارئة ولو لتنظيفه.
- لا تمسك الجهاز بيدين رطبتين.
- لا تمسك الجهاز من هيكله الساخن بل أمسكه من المقبض.
- لا تفصل الجهاز عن التيار بشد السلك الكهربائي بل انزع القابس من مأخذ التيار.
- لا تستعمل وصلة كهربائية.
- لا تنظف الجهاز بمواد كاشطة أو حارقة.
- لا تستعمل الجهاز في درجة حرارة تقل عن «صفر» أو تزيد عن 35سم.

الضمانة

جهاز مصمم للاستعمال المنزلي فقط ولا يمكن استعماله لأغراض مهنية. تسقط الضمانة عن المنتج إذا استعمل بشكل خاطئ.

3. التشغيل

- لمساعدتك في تحديد درجة الحرارة الأكثر ملاءمة لشعرك ، إليك الدليل:
- من 120 درجة مئوية إلى 160 درجة مئوية للشعر الهش أو الناعم أو الملون أو غير ملون
 - من 180 درجة مئوية إلى 200 درجة مئوية للشعر الصحي والقوي المقاوم

كيف يجب تلميس الشعر ؟ :

1. تُحدد درجة الحرارة المطلوبة.
2. توضع خصلة الشعر بين اللوحتين ، من عند الجذور. (انظر المخطط)
3. تُغلق اللوحتين ويُمرر الجهاز على طول الشعر إلى النهايات.

كيف يُجعد الشعر، وكيف يُسرح ؟ :

1. تُحدد درجة الحرارة المطلوبة.
2. توضع خصلة الشعر بين اللوحتين ، من عند الجذور (كما لو كنت تلميسن شعرك).

قد يشكل خطرًا عليك حتى ولو كان الجهاز مطفأً.

• إذا تعرض السلك الكهربائي للتلف، يجب استبداله من قبل المصنِّع أو بواسطة مركز خدمة ما بعد البيع أو بواسطة شخص مؤهل ولديه الخبرة للقيام بهذا العمل، وذلك لتفادي أي خطر.

• يُمكن للأطفال من سن الثامنة وما فوق، وكذلك الأشخاص الذين لا يتمتعون بالقدرة الجسدية أو بالإمكانات العقلية الكافية، أو الذين يعانون من القصور أو نقص في الخبرة أو المعرفة، من استعمال هذا المنتج شرط أن يكونوا تحت المراقبة، وأن يتدربوا على استعمال المنتج بطريقة آمنة، وأن يتعرفوا على الأخطار المُحتملة من سوء الاستعمال. يجب أن يُمنع الأطفال من اللعب بالمنتج. لا يُسمح للأطفال القيام بتنظيف وصيانة المنتج دون وجود رقابة على هذا العمل.

• إذا تعرض السلك الكهربائي للتلف، يجب استبداله من قبل المصنِّع أو بواسطة مركز خدمة ما بعد البيع أو بواسطة شخص مؤهل ولديه الخبرة للقيام بهذا العمل، وذلك لتفادي أي خطر.

• لا تستعمل الجهاز واتصل بمركز خدمة معتمد:

- لقد سقط جهازك ، في حالة وميض شاشة العرض لأكثر من دقيقتين ، إذا لم يعمل بشكل طبيعي.

• يجب فصل الجهاز عن التيار:

1. وصف أجزاء المنتج

- A غطاء للسلامة
 B لوحات تسخين من السيراميك
 C شاشة عرض
 D مفتاح تشغيل / إيقاف / تحكم بالحرارة
 E السلك الكهربائي / مخرج السلك الكهربائي

2. إرشادات من أجل السلامة

- من أجل سلامتك، يخضع هذا المنتج للقوانين والمعايير السارية المفعول (قانون التيار المنخفض، قانون التوافقية الإلكترومغناطيسية، قانون البيئة...).
- قد تصبح ملحقات الجهاز ساخنة جدًا أثناء التشغيل ولذلك تفادي ملامستها. تأكد بأن السلك الكهربائي لا يلامس أبدًا أجزاء الجهاز الساخنة.
- تأكد أن قوة تيار الشبكة الكهربائية عند يتوافق مع القوة التي يتطلبها المنتج. أي خطأ في التوصيل بالتيار ينتج عنه أضرار في المنتج، لن تشملها الضمانة.

- لضمان حماية إضافية، يُنصح بإنشاء نظام للتيار التفاضلي المتخلف في الدائرة الكهربائية للحمام لا يتجاوز 30 ميلي أمبير. استشر الكهربائي.
- يجب أن يخضع تركيب الجهاز واستعماله لجميع القوانين السارية المفعول في بلدك.



- **تحذير:** لا تستعمل هذا الجهاز بالقرب من حوض الاستحمام، الرشاش، حوض الغسيل أو أية حاوية أخرى تحتوي على الماء.

- عند استعمال الجهاز في الحمام، افصله عن التيار بمجرد الانتهاء من استعماله لأن تركه قريبًا من الماء

چگونه باید موهایتان را فر کنید، به سبک روز درست کنید؟ :

1. دمای مورد نظر را انتخاب کنید.
2. دسته مو را بین صفحات، در ریشه قرار دهید (مثل اینکه موهایتان را درست کرده اید). (نمودار را ببینید).
3. دستگاه را از طریق یک نیم چرخش (180 درجه) روشن کنید. (نمودار را ببینید).
4. به آرامی دستگاه را به نوک موهای خود بکشید. دستگاه را بردارید، فر شکل می گیرد. (نمودار را ببینید).

4. مشکلی دارید؟

- شما با نتایجی که از صاف کننده دریافت می کنید خوشحال نیستید:
 - صفحات صاف کننده را بطور محکم بر روی قسمت موی خود فشار دهید.
 - آرام تر صاف کننده را حرکت دهید.
 - دما را افزایش دهید.
- صفحات ثابت نیستند.
- این کاملاً طبیعی است، صاف کننده با یک صفحه متحرک برای دریافت نتایج بهتر از صاف کننده خود نصب شده است.
- بعد از مدت زمان مشخصی دستگاه حرارت را متوقف می کند.
- این طبیعی است، زیرا این دستگاه دارای یک سیستم خاموش اتوماتیک است.

حفاظت از محیط زیست

- ① دستگاه شما حاوی مواد ارزشمندی است که قابل بازیافت هستند.
- ② آن را در محل مخصوص جمع آوری زباله های قابل بازیافت قرار دهید.



دستورالعمل ها در وب سایت www.rowenta.com موجود می باشد.

- دستگاه شما سقوط کرده است، اگر صفحه نمایش LED بیش از 2 دقیقه چشمک بزند، اگر به طور عادی کار نکند.
- در شرایط زیر باید پریز دستگاه را از برق بیرون آورد:
- در موقع تمیز کردن و نگهداری،
- در صورت کارکرد غیرعادی،
- به محض پایان استفاده از آن.
- در صورت صدمه دیدن سیم از دستگاه استفاده نکنید.
- دستگاه را، حتی برای تمیز کردن، در آب فرو نبرده و زیر آب نگیرید.
- با دستهای خیس دستگاه را در دست نگیرید.
- دستگاه را از جعبه آن که داغ است نگیرید بلکه از دستگیره آن استفاده کنید.
- برای بیرون آوردن دستگاه از برق، سیم آنرا نکشید بلکه پریز آنرا بکشید.
- از استفاده از سیم رابط پرهیز کنید.
- برای تمیز کردن دستگاه از مواد ساینده استفاده نکنید.
- در حرارت های کمتر از صفر درجه یا بیش از ۳۵ درجه سانتیگراد از دستگاه استفاده نکنید.

ضمانت

این دستگاه صرفاً برای استفاده خانگی ساخته شده است. نباید از آن مصرف حرفه ای کرد. در صورت استفاده نادرست، ضمانت آن باطل می شود.

3. کاربرد:

- برای کمک به تصمیم گیری در مورد مناسب ترین دما برای درست کردن موهایتان، در اینجا یک راهنما موجود می باشد:
- از 120 تا 160 درجه سانتی گراد برای موهای شکننده، نازک (لطیف)، رنگ شده یا بدون رنگ.
- از 180 تا 200 درجه سانتی گراد برای موهای سالم، مقاوم، قوی.

چگونه باید موهایتان را درست کنید؟ :

1. دمای مورد نظر را انتخاب کنید.
2. دسته مو را بین صفحات، در ریشه قرار دهید. (نمودار را ببینید).
3. صفحات را ببندید و دستگاه را در امتداد مو به سمت بالا قرار دهید.

خودداری کنید.

• هنگامی که دستگاه در اتاق استفاده می شود پس از استفاده خاموش کنید چون در نزدیکی آب امکان بروز خطر وجود دارد حتی زمانی که دستگاه خاموش است.

• این دستگاه برای استفاده افراد (و نیز کودکان) که دارای نارسائی های جسمی، فکری و روانی می باشند و نیز اشخاصی بدون تجربه و آگاهی ساخته نشده است، مگر تحت نظارت فردی که مسئول ایمنی و مراقبت آنها بوده و دستورات لازم برای استفاده از دستگاه را به آنها داده باشد. باید مراقب کودکان بود تا با این دستگاه بازی نکنند.

• در صورت آموزشی و نظارت بر کاربرد دستگاه بصورت ایمن و آگاه از خطر، این دستگاه قابل استفاده کودکان 8 سال و بالاتر و افراد فاقد تجربه و دانش یا توانائی فیزیکی، حسی یا روانی خواهد بود. از بازی کردن کودکان با دستگاه خودداری کنید. از تمیز کردن و نگهداری وسیله بوسیله کودکان بدون نظارت اجتناب کنید.

• در صورت صدمه دیدن سیم دستگاه، برای تأمین ایمنی، باید آنرا توسط سازنده، خدمات پس از فروشی آن و یا شخصی دارای تخصص مشابه تعویض نمود.

• در شرایط زیر از دستگاه استفاده نکرده و به یک مرکز خدمات مجاز مراجعه کنید:

1. شرح کلی

- A. سرپوش ایمنی
- B. صفحات گرم سرامیکی
- C. نمایشگر ساطع کننده نور
- D. کلید روشن/خاموش / کنترل دما
- E. سیم منبع برق / پریز چرخشی سیم برق

2. توصیه های ایمنی

- برای ایمنی شما این دستگاه منطبق با ضوابط و مقررات جاری است (دستورات مربوط به فشار ضعیف، انطباق الکترومغناطیک، محیط زیست...)
- در موقع کارکردن دستگاه، وسایل جانبی آن خیلی داغ می شوند. مطمئن شوید که سیم دستگاه هرگز در تماس با بخشی های داغ دستگاه نباشد.
- مطمئن شوید که فشار برق خانه منطبق با فشار برق مورد نیاز دستگاه باشد. هرگونه اشتباه در برق رسانی ممکن است باعث صدمات جبران ناپذیر شود که مورد پوشش ضمانت دستگاه نباشد.

- برای محافظت بیشتر، نصب و راه اندازی یک دستگاه باقیمانده (RCD) با داشتن عملکرد فعلی که از 30 میلی متر آمپر در مدار الکتریکی حمام فراتر نمی رود بهتر خواهد بود. مشاوره درخواست کنید.

- استقرار و استفاده از دستگاه باید منطبق با ضوابط جاری در کشور شما باشد.



- **هشدار:** دستگاه در نزدیکی حمام، دوش، دستشوئی یا سایر ظروف حاوی آب